

Gratis zum
Mitnehmen!



vereinsinfo

Gewerbe- und Vereinsmagazin Schaffhausen

.....
2017/2018

Schaffhausen Sharks

bollinger

Sanitär. Spenglerei. Schreinerei.

Thomas Bollinger GmbH

- Spenglerei
- Blitzschutz
- Bedachungen
- Sanitäre Anlagen
- Schreinerei

052 644 80 60
info@bollinger-gmbh.ch

**Dä mit de rote Auto
und em blaue Tropfe**

NATÜRLICH
HABLÜTZEL
GARTENBAU



HABLÜTZEL

UNTERNEHMEN DER
HABLÜTZEL-GRUPPE

Tel. 052 687 05 05

www.habluetzel-ag.ch

www.vereins-info.ch

clean & fair Umzugsreinigungen



Sauberfrau trifft Allzweckreiniger



Wir erleichtern Ihnen den Umzug, indem wir für Sie die Reinigung Ihres Objektes übernehmen. Durch diese Entlastung können Sie sich voll und ganz Ihrem neuen Zuhause widmen und für einmal Andere die Arbeit machen lassen!

DONAG
Wohnungs + Gebäudereinigungen
Wallenrütistrasse 10
8234 Stetten



Telefon 052 643 38 33 Fax 052 643 68 00 Mobile 079 634 38 36 www.donag.ch info@donag.ch

Vorwort:

Vereine sind wichtige Stützen unserer Gemeinschaft



Peter Neukomm

Stadtpräsident, Schaffhausen

Die Mitgliedschaft in Vereinen fördert das Gemeinschaftsdenken und erweitert den Horizont. Ich selber war und bin in mehreren Vereinen aktiv, diverse Vereine habe ich präsiert oder – wie bei der Volleyballgemeinschaft Klettgau oder der SP Löhningen – auch mitgegründet. Leider lässt mir mein Amt als Stadtpräsident heute kaum mehr Zeit für solche Engagements.

In Zeiten der Digitalisierung und der sozialen Medien rücken ein aktives Vereinsleben, Freiwilligenarbeit und das Ausüben von Hobbies unter Gleichgesinnten leider immer mehr in den Hintergrund. Viele, vor allem junge Menschen verbringen einen grossen Teil ihrer Freizeit lieber an einem Mobilgerät und geben sich dem Konsum von digitaler Unterhaltung und sozialen Medien hin. Die echten sozialen und persönlichen Kontakte kommen zu kurz.

Dabei würden die über 100 000 Vereine, die in der Schweiz eingetragen sind, ihren Mitgliedern ein reichhaltiges Freizeit-Angebot in allen Facetten bieten. Das ist auch in der Stadt Schaffhausen so. Neben Jugendvereinen wie den Pfad-

findern finden sich zahlreiche kulturelle Vereine oder solche, die wohltätige, politische oder gesellschaftlichen Ziele verfolgen. Auch zahlreiche Interessensgemeinschaften wie die Pro City oder die Quartiervereine sind als Vereine konstituiert. Neben den Musikvereinen sind die Sportvereine diejenigen mit den grössten Mitgliederaufkommen. Aber auch sie sind mit einem Rückgang der Mitglieder und einer sinkenden Bereitschaft für ehrenamtliche Arbeit konfrontiert.

Unser Gemeinwesen profitiert in hohem Masse von einem reichhaltigen Vereinsleben und von der ehrenamtlichen Arbeit, die in den Vereinen geleistet wird. Deshalb gilt es diese zu fördern. Zudem muss der Stellenwert der Freiwilligenarbeit noch höher gewichtet werden.

Ich fordere Sie auf, nutzen Sie das grosse Angebot und engagieren Sie sich zusammen mit Gleichgesinnten, es lohnt sich für alle!

Peter Neukomm
Stadtpräsident

Casino Apéro

Unser Angebot für Sie:

- Apéro mit Prosecco oder Weisswein, Bier und Softgetränke
- Apérohäppchen
- Persönliche Führung durch das Casino Schaffhausen
- Tischspielerklärungen Black Jack und Roulette
- 20 CHF in Wertjetons pro Person

Reservation für Gruppen ab 10 bis max. 80 Personen,
Preis pro Person 35 CHF

Telefonisch buchen: Swiss Casinos Schaffhausen, 052 630 30 30
Weitere Infos: www.swisscasinos.ch/schaffhausen

SWISS CASINOS
Schaffhausen

Herrenacker 7 · 8200 Schaffhausen
www.swisscasinos.ch

Integrale Gebäudeautomation

für optimierte Energieeffizienz und
Steigerung des Komforts
in Ihrer Liegenschaft

- Lösungsorientiert
- Flexibel
- Exzellentes
Preis-/Leistungsverhältnis

Solarenergie

Storen / Fenster / Oblichter

Raumregulierung

Wärmeaufbereitung

Wärmeverteilung

Sicherheit

Lüftung / Klima

Klimatische
Steuerung

Kontrollierte
Lüftung

Licht

Bedienung und
Alarmierung

Internet/GSM



Inhaltsverzeichnis:

06

Notfallnummern

07

Vereinsverzeichnis

23

Beringen

29

Hallau

31

Neunkirch

33

Neuhausen

36

Schaffhausen

56

Wilchingen

60

Thayngen

62

Trasadingen

67

Gastrofürer

75

Veranstaltungen

80

Firmenverzeichnis

Gastrofürer S. 67



Veranstaltungen S. 75



Firmenverzeichnis S. 80



Notfallnummern:

Hier finden Sie alle wichtigen Nummern auf einen Blick.



Internationale Notrufnummer	112	Strassenzustand	163
Polizei	117	Lawinenbulletin	187
Feuerwehr	118	Rega, Rettungsflugwacht	1414
Strassen-Pannenhilfe	140	Air-Glacier	1415
Tel.-Seelsorge, Dargebotene Hand	143	Elternnotruf	044 261 88 66
Sanitär, Ambulanz	144	Tropeninstitut	061 284 81 11
Giftinfos, Notfallberatung	145	Tierrettungsdienst	044 211 22 22
Kinder-/Jugendnotruf	147		

Taxi Lugrinbühl

24 Stunden Taxiservice
052 672 33 00

Flughafen Transfers • Kurier und Lieferdienst • Stadtrundfahrten • Shopping Tours

Vereinsverzeichnis:

Finden Sie hier Ihren Verein zum Mitmachen.



Beringen

Alte Garde Beringen S. 24

Wilfried Hügli
Neugrütthalde 33, 8222 Beringen
079 702 23 16

Armbrustschützenverein Beringen

Marco Suter
Blaurockstrasse 51, 8260 Stein am Rhein
052 685 13 41, www.asv-beringen.ch

Beringer Hundesportgruppe

Walter Frei
Hegelweg 1, 8222 Beringen
079 413 26 84, www.beringerhundesport.ch

BESJ Unihockey Beringen

Felix Hallauer
052 687 29 21
www.chrischona-beringen.ch

Elternverein Beringen

Anita Bischof
Gellerstrasse 32, 8222 Beringen
032 511 88 66, www.elternverein-beringen.ch

Familienverein Chläggi S. 25

Schwärziweg 7, 8222 Beringen
052 685 29 16
familienverein.chlaeggi@gmail.com

FC Ochsen

Romano Rizzolo
Allerreitstrasse 27, 8222 Beringen
079 704 83 49, www.fcob.ch

Feuerwehrverein Löschtrupp

Guido Näf
Schleitheimerstrasse 20, 8222 Beringen
052 685 37 50, www.loeschtrupp.ch

Feuerwerk-Gruppe-Höhenacker

Stefan Kunz
Mühleweg 15, 8222 Beringen
052 685 01 01, www.fgh.stefankunz.ch

Frauenturnverein Beringen

Barbara Schuler
Schützhüslweg 8, 8222 Beringen
052 685 31 40, www.tvberingen.ch

Fussballclub Beringen

Nicole-Michèle Winterflood
Werkstrasse 21, 8222 Beringen
052 685 30 20, www.fcberingen.ch

Guggemusig Randehüüler

Aschi Sharabati
Paradieshof 10, 8222 Beringen
079 525 43 85, www.randehueeler.ch

Jugend TV Beringen

Anita Schuler
076 466 29 17, www.tvberingen.ch

Jugendgruppe Klettgau

Felix Hallauer
052 687 29 21
www.chrischona-beringen.ch

Jungsamariter «Gwagge-Helpis»

Manuela Furrer
Gärtliweg 15, 8222 Beringen
052 685 26 14
www.samariterverein-beringen.ch

Knabengesellschaft

Michael Fink
Prinzenhof 8, 8222 Beringen
079 758 99 31, www.kgb-beringen.ch

Landfrauenverein Oberklettgau

Agnes Zoller
Gellerstrasse 11, 8222 Beringen
052 685 37 53, ae.zoller@shinternet.ch

Ludothek Beringen

Renate Bollinger
Schulberg 2, 8222 Beringen
079 385 69 87

Männerriege Beringen

Emanuel Schlegel
8222 Beringen
052 672 12 88, www.mrberingen.ch

Musikverein Beringen & Neuhausen am Rheinfall

Oskar Christian Brüttsch
8112 Neuhausen am Rheinfall
052 624 50 58, www.mvbn.ch

Naturschutzverein Beringen «CORVUS»

Marcelina Zürcher
Steig 17, 8222 Beringen
052 685 28 78, marcelina.zuercher@bluewin.ch

odenwilusenz

8222 Beringen
079 767 50 15, www.odenwilusenz.ch

Pfadi Beringen

Agnes Oettli
Gässlisteg 15, 8222 Beringen
052 685 38 42, www.pfadiberingen.ch

Randenturm-Gesellschaft Beringen

Andreas Brühlmann
Schulberg 10, 8222 Beringen
052 682 19 66, abruehlmann@swissonline.ch

Samariterverein Beringen

Manuela Furrer
Gärtliweg 15, 8222 Beringen
052 685 26 14
www.samariterverein-beringen.ch

Schützengesellschaft Beringen

Marco Heer
Neugrütthalde 76, 8222 Beringen
078 767 89 63, www.sg-beringen.ch

Spielgruppe «Gwaggengeschli»

Gabriela Knecht
Schwärziweg 27B, 8222 Beringen
052 654 06 04, www.spielgruppe-beringen.ch

Tennisclub Beringen

Hardmorgenweg 17, 8222 Beringen
076 427 60 60, www.tcberingen.ch

Turnveteranengruppe

Kurt Walter
Unterstieg 35, 8222 Beringen
052 685 27 65, kurt.walter@shinternet.ch

Verein «5x Beringen International»

Philippe Rüfli
Steig 23, 8222 Beringen
052 685 30 73, www.5xberingen.ch

Volleyball TV Fäsenstaub Schaffhausen S. 28

Roger Niederhäuser
Biberichweg 21, 8222 Beringen
079 430 04 72, r.niederhaeuser@kanton.sh
www.tvfaesenstaub.ch

Hallau

Allgemeine Vorstandssitzung

Roman Bader
Rosenauweg 1, 8215 Hallau
052 681 16 94

Bibliothek/Ludothek/Leseverein

Myrtha Studer
Schweizerbundweg 6, 8215 Hallau
052 681 59 10, info@bibliothekhallau.ch

Blasmusikschule Klettgau und Neuhausen am Rheinfall

Roman Bader
Rosenauweg 1, 8215 Hallau
052 681 16 94, k.r.arpagaus@bluewin.ch

Evangelische Frauenhilfe Hallau

Arlette Neukomm
Oberhallauerstrasse 15, 8215 Hallau
052 681 33 63

frauenstimmen hallau

Marianne Christen
Bahnhofstrasse 85, 8215 Hallau
052 681 33 72

Gemeinnütziger Frauenverein

Brigitte Pfrund
Sellmattenstrasse 7, 8215 Hallau
052 681 33 75

Hallauer Herbstfest «hallaugia.ch»

Marianne Althaus
Hauptstrasse 37, 8215 Hallau
www.hallaugia.ch

Hallauer Landfrauen

Christine Alder
Berghof, 8215 Hallau
052 681 54 66
christine.alder@berghof-hallau.ch

Hallau Tourismus

Peter Baumann-Käppeli
Küferstrasse 36, 8215 Hallau
052 681 27 97, www.hallau-tourismus.ch

iichaufe z'Hallau

René Lüscher
Weiherstrasse 8, 8215 Hallau
052 681 34 64, www.iichaufezhallau.ch

Katholische Frauengemeinschaft

Käthy Bernasconi
Teissenstrasse 3, 8215 Hallau
052 681 27 82, www.kathschaffhausen.ch

Kinderturnen

Susanne Bouvard
Wiherhofstrasse 3, 8215 Hallau
076 372 48 07, www.dhallauer.ch/kitu

Kleinkaliber-Schützen

Rolf Zollinger
Hauengasse 19, 8215 Hallau
052 681 40 44

Kleintierzüchterverein Hallau und Umgebung

Toni Callegari
Hauptstrasse 35, 8215 Hallau
079 625 82 05, www.kleintiere-schaffhausen.ch

Männerchor

Hanspeter Bleuler
Litihof, 8215 Hallau
052 681 18 28, www.shkcv.ch

Männerkochclub

Daniel Baumann
Wunderklingerstrasse 26, 8215 Hallau
052 681 45 56, www.maenner-kochclub.ch

Männerriege

Jörg Beerli
Bergstrasse 20, 8215 Hallau
052 681 14 62, www.mr-hallau.ch

Mickte-Veterane

Hanspeter Schöttli
Schmalzgasse 45, 8215 Hallau
052 681 35 65

Mittagstisch Hallau

Regula Müller
Feststrasse 26, 8215 Hallau
052 682 25 77

Musikgesellschaft

Nadja Velten
Kapellenstrasse 14, 8215 Hallau
052 682 21 23, www.mg-hallau.ch

Paintball Schaffhausen

Marco Paradisi
079 794 88 39, www.pb-sh.ch

Pfadi Hallau-Wilchingen

Laura Wälti
Rheinholdenstrasse 25, 8200 Schaffhausen
www.hawi.ch

Pistolclub

Heinz Dörre
Hauptstrasse 7, 8215 Hallau
052 682 24 12

Reitverein Klettgau

Remo Von Ow
Dorfstrasse 4, 8217 Wilchingen
052 682 25 66, www.reitverein-klettgau.ch

Samariterverein

Anja Hägeli
Schmalzgasse 15, 8215 Hallau
052 681 42 04, www.samariter-hallau.ch

Schwimmbad-Genossenschaft

Lukas Andres
Schulgasse 20, 8215 Hallau
052 681 56 89, www.schwimmbad-hallau.ch

Schützen Hallau

Godi Haas
Lärchenstrasse 9, 8215 Hallau
052 681 18 31, www.schuetzen-hallau.ch

Senioren Theater

Esther Schlatter
Haingartenstrasse 5, 8215 Hallau
052 681 37 60

Seniorenturnen 60+

Rosemarie Gander
Tacherstrasse 9, 8215 Hallau
052 682 26 55

Skilift Egg

Karin Walther
Fronhofweg 7, 8215 Hallau
052 681 41 54, www.skilifthallau.ch

Spatzenescht KITA

René Rüedi
Untere Beckstrasse 22, 8215 Hallau
078 810 62 22, www.spatzenescht.ch

Spielgruppe «Bäregruppe»

Ursi Hintermann
Trottenstrasse 7, 8215 Hallau
052 681 45 70, www.baeregruppe.ch

Spielgruppe «Strubälimutz»

Denise Regli
Mühlegasse 19, 8215 Hallau
052 681 58 07, www.strubaelimutz.ch

Spitex Hallau und Umgebung

Monika Wehrli-Rütschi
052 681 16 12, www.spitex-hallau.ch

STV Hallau - d'Hallauer S.30

Sven Jauch, Präsident
svenjauch@bluewin.ch
www.dhallauer.ch

Theater Hallau

Daniela Kiser
Laamenstrasse 7, 8215 Hallau
052 681 28 73, www.theater-hallau.ch

Trachtengruppe

Gertrud Neukomm
Wunderklingen 8, 8215 Hallau
052 681 32 10, www.trachtenverein-sh.ch

VBC Hallau

Rahel Hermann
Oberstadt 15, 8200 Schaffhausen
www.facebook.com/VbcHallau

Verein Kinderstrasse Hallau

Yasmin Zollikofer
Weiherstrasse 10, 8512 Hallau
052 640 23 19, yasmin.zollikofer@gmx.ch

Verein Nachbarschaftshilfe Hallau

Katja Arpagaus
079 381 13 43
www.nachbarschaftshilfe-hallau.ch

Neunkirch

Altpfadfindergruppe

Irene Uehlinger
Obertor 7, 8253 Diessenhofen
052 654 13 16, irene.uehlinger@bluewin.ch

Chinderclub Chläggi/

Pro Juventute Schaffhausen
Schmerlatstrasse 13, 8213 Neunkirch
052 681 49 04, www.projuventute-sh.ch

Elternverein

Magdalena Guida
Hallauerstrasse 46, 8213 Neunkirch
052 681 34 03, elternverein-neunkirch.ch

Evangelische Frauenhilfe

Lotti Uehlinger
Gartenweg 1, 8213 Neunkirch
052 681 13 33

Forum Städtli Neunkirch

Schwimmbadstrasse 38, 8213 Neunkirch
www.forum9k.ch

Frauenturnverein

Therese Wepfer
Grabenstrasse 17, 8213 Neunkirch
052 681 10 04

Fussballclub

Dominik Hauser
Sportplatz Randenblick, 8213 Neunkirch
www.fcneunkirch.ch

Jugendkommission

Claudia Heldt
Hallauerstrasse 5, 8213 Neunkirch
079 312 13 03, c.heldt@bluewin.ch

Landfrauenverein

Vrony de Quervain-Stamm
Glaserstrasse 6, 8213 Neunkirch
052 681 47 55, fam.dequervain@bluewin.ch

Männerriege

Kurt Schönberger
Oberwiesstrasse 31, 8213 Neunkirch
052 681 32 84, www.mr-neunkirch.ch

Musikgemeinschaft Unterklettgau

Marianne De Ventura
Haslacherweg 15, 8213 Neunkirch
052 681 12 87, www.mgunterklettgau.ch

Nüchlicher Städtlilauf und Schülertriathlon

Dieter Brühlmann
uf Nüchlich 4, 8213 Neunkirch
052 681 42 87, www.staedtlilauf-tri.ch

Perdix Naturschutzverein

Gabriela Uehlinger
Hallauerstrasse 14, 8213 Neunkirch
052 681 53 93, gabiuehlinger@bluewin.ch

Pfadiabteilung

Philipp Baumann
Schützenmauer 16, 8213 Neunkirch
076 261 23 80, www.pfadineunkirch.net

Pfadi Neuenkirch S. 32

www.pfadineunkirch.ch

Pistolenclub

Ernst Thoma
Gigebuck 39, 8213 Neunkirch
052 681 36 18, www.pistolenclub-neunkirch.ch

Pro Velo

Dieter Brühlmann
8201 Schaffhausen
www.provelo-sh.ch

Regionaler Naturpark Schaffhausen

Hauptstrasse 45, 8217 Wilchingen
www.naturpark-schaffhausen.ch

Samariterverein Neunkirch-Gächlingen

Brigitte Leu
Hallauerstrasse 42, 8213 Neunkirch
079 474 56 71
www.samariter-neunkirch-gaechlingen.ch

Schäferhundclub

Giuliano Di Lorenzo
Muzellstrasse 20, 8213 Neunkirch
052 681 21 65, g.dilorenzo@bluewin.ch

Schützenverein

Sabrina Kronenberg
Webergasse 21, 8200 Schaffhausen
www.sv-neunkirch.ch

Segelfluggruppe Schaffhausen

Albert Studerus
8201 Schaffhausen
076 335 91 91, www.schmerlat.ch

Tourismus Verein

Urs Wildberger
Vordergasse 32, 8213 Neunkirch
079 420 69 90, www.tourismus-neunkirch.ch

Trägerschaft Jugendraum Neunkirch

Claudia Heldt
Gächlingerstrasse 5, 8213 Neunkirch
079 312 13 03, c.heldt@bluewin.ch

Turnverein Neunkirch

Kilian Weber
Widenhof, 8224 Löhningen
076 481 65 22, www.tvneunkirch.ch

Turnveteranen

Zelgstrasse 14, 8213 Neunkirch
052 681 21 23, quer56@hotmail.com

VHS Volkshochschule Klettgau

Taufgarten 57, 8213 Neunkirch
www.vhs-klettgau.ch

Volleyball-Club

Beat De Ventura
Haslacherweg 15, 8213 Neunkirch
052 681 12 98, www.vbcneunkirch.ch.vu

Neuhausen

Armbrust- und Bogenschützen- Gesellschaft «Helvetia»

René Sauzet
Brunnenwiesenstrasse 14
8212 Neuhausen am Rheinfall
052 680 17 08, www.helvetia.kanton.sh

Armbrustschützen Neuhausen

Stefanie Tonina
Rebbergstrasse 49, 8240 Thayngen
052 640 07 26, www.as-neuhausen.ch

Artefix Spiel und Bastelgruppen

Evelyn Hablützel
Krummstrasse 3, 8212 Neuhausen am Rheinfall
052 670 03 23, www.artefix.ch

ATB Neuhausen

Stefan Stooss
Trubegüetlistrasse 10,
8212 Neuhausen am Rheinfall
052 670 08 09, www.atbneuhausen.ch

Damenriege Neuhausen

Gabi Heiss
Echostrasse 32, 8212 Neuhausen am Rheinfall
052 672 32 61, gabi.heiss@bluewin.ch

Fischerverein Neuhausen am Rheinfall

Milan Kolarski
079 601 97 30, milan.kolarski@bluewin.ch

Frauenturnen Neuhausen

Annemarie Wiedmer
Stokarbergstrasse 59, 8200 Schaffhausen
052 624 31 68, annemarie.w@gmx.ch

Frauenturnverein Rheinfall

Roswitha Burri
Irchelstrasse 24, 8212 Neuhausen am Rheinfall
052 672 30 49, pe.zim@bluewin.ch

Freizeitwerkstatt-Verein Neuhausen

Max Bührer
Einschlagstrasse 7
8212 Neuhausen am Rheinfall
052 672 10 70, buehrer-buehrer@bluewin.ch

Gartenbauverein

Peter Gloor
Gemeindewiesenstrasse 2
8212 Neuhausen am Rheinfall
052 672 19 75, peter.gloor@shinternet.ch

Gewerbeverband Neuhausen am Rheinfall

Peter Schmid
Industriestrasse 43
8212 Neuhausen am Rheinfall
www.gvnh.ch

Handball Pfader Neuhausen

Ernst Schläpfer
Höhenweg 15, 8212 Neuhausen am Rheinfall
079 714 69 90, www.pfaderneuhausen.ch

Jodlerclub vom Rheinfall

Georg Salzgeber
Engestrasse 10, 8212 Neuhausen am Rheinfall
079 337 13 18, www.rhyfalljodler.ch

Katholischer Kirchenchor

Elias Kwasnicki
Langrietstrasse 25
8212 Neuhausen am Rheinfall
052 672 53 71, www.kath.neuhausen-hallau.ch

KOS Kammerorchester Schaffhausen

Eva Koller-Zingg
Pilatusstrasse 18, 8302 Schaffhausen
052 625 85 19, kollereva@hotmail.com

Maniacs Motorradclub

Roland Probst
Langrietstrasse 100
8212 Neuhausen am Rheinfall
079 428 22 55, schaffhausen@maniacs-mc.ch

Männerriege STV Neuhausen

Benz Schüpbach
Langrietstrasse 31
8212 Neuhausen am Rheinfall
052 672 42 15, www.mrneuhausen.ch

Muki-Turnen

Beatrice Pöhl
Gemeindewiesenstrasse 2
8212 Neuhausen am Rheinfall
079 584 01 08, beatrixe@shinternet.ch

Musikverein Beringen und Neuhausen am Rheinfall

Oskar Christian Brüttsch
8212 Neuhausen am Rheinfall
052 632 21 13, www.mvbn.ch

Neuhauser Börsenteam

Marina Oswald
www.kinderkleiderboerse-neuhausen.ch

Neuhauser Bühne

Brigitte Wermuth
Traubenstrasse 2, 8274 Tägerwilen
079 371 17 40, brigitte.wermuth@altra-sh.ch

Kinesiologie, Beratung, Behandlung

Chancen Nutzen

Unterstützung z.B. bei Ängsten, Stress, Burnout, Schmerzen, chronischen Beschwerden, Allergien, Lern-, Konzentrationsproblemen und Schlafstörungen. Konkrete Fallbeispiele auf www.chancen-nutzen.ch

Claudia Daum-Compagnoni
Dr. Ulrich Daum
Auffahrtstrasse 17a
8215 Hallau
Tel. 076 665 82 57
info@chancen-nutzen.ch
www.chancen-nutzen.ch

Neuhauser Kantorei

Susanne Bösch
Buchbergstrasse 7, 8240 Thayngen
052 649 10 68
www.kantorei-neuhausen.jimdo.com

Pfadfinderinnen Neuhausen

Laura Tamagni
Birchstrasse 38, 8212 Neuhausen am Rheinflall
www.pfadineuhausen.ch

Pistolenschützenverein Neuhausen (PSV)

Walter Fischer
Schmalzgasse 8, 8215 Hallau
052 672 50 89, www.psvn.ch.vu

Pro Velo Schaffhausen

Julius Koch
Goldbergstrasse 10b
8212 Neuhausen am Rheinflall
052 672 32 68, www.provelo-sh.ch

Rebbauverein Neuhausen am Rheinflall

Ruedi Meier
Bohnenbergstrasse 10
8212 Neuhausen am Rheinflall
079 445 57 76
ruedi.meier@rebbauverein-neuhausen.ch

Samariterverein Neuhausen am Rheinflall

Rolf Artho
Trubegüetlistrasse 30
8212 Neuhausen am Rheinflall
052 672 84 66, www.samariter-neuhausen.ch

SATUS Neuhausen

Ruedi Knuchel
8212 Neuhausen am Rheinflall
052 672 51 05, www.satus-neuhausen.ch

Schützenverein Neuhausen

Alfons Meister
Rabenfluhstrasse 4
8212 Neuhausen am Rheinflall
a.meister@kanton.sh

Schwimmclub Neuhausen

Roman Röthig
8212 Neuhausen am Rheinflall
078 687 49 74, scn.roemer@bluewin.ch

Skema Kampfkunst S. 34

Tobeläckerstrasse 4, 8212 Neuhausen am
Rheinflall
052 672 82 28
neuhausen@skema.ch

Ski-Club Neuhausen

Felix Wilhelm
8201 Schaffhausen
079 311 63 71, www.scneuhausen.ch

SP Neuhausen

Renzo Loiudice
Zollstrasse 75, 8212 Neuhausen am Rheinflall
079 708 08 56, www.sp-schaffhausen.ch

Standsschützen Neuhausen

Walter Fischer
8212 Neuhausen am Rheinflall
052 685 22 20, www.standschuetzen.ch

TC Langriet

Uwe Schaumburg
Eggeweg 24, 8222 Beringen
079 544 86 34, www.tclangriet.ch

Tischtennisclub Neuhausen

Pavel Rehorek
Brunnenwiesenstrasse 5
8212 Neuhausen am Rheinflall
076 463 14 14, www.ttc-neuhausen.ch

Turnverein Neuhausen S. 35

info@tvneuhausen.ch
www.tvneuhausen.ch

Unteroffiziersverein Schaffhausen

Maj Peter Fischli
Galgenbuckstrasse 3
8212 Neuhausen am Rheinflall
052 672 65 93, www.uovschaffhausen.ch

Verschönerungsverein Neuhausen

Siegfried Vogel
8212 Neuhausen am Rheinflall
052 682 26 00, s.vogel@dat.us.ch

VFC Neuhausen 90

Roger Kilchör
8212 Neuhausen am Rheinflall
079 468 14 30, www.vfcneuhausen.ch

Zirkusschule et voilà

Dominik Pribil
Tobeläckerstrasse 9
8212 Neuhausen am Rheinflall
052 672 15 47, www.etvoila.ch

Zunft zum Rhyfall

Max Weber
8212 Neuhausen am Rheinflall
079 285 31 56, www.zzrhyfall.ch

Schaffhausen

Active Voices

Claudia Cantoni
Korallenstrasse 23, 8200 Schaffhausen
078 788 55 89, www.active-voices.ch

Aikido Schaffhausen

Valentino Wenner
8201 Schaffhausen
052 624 42 94, www.aikido-schaffhausen.ch

Aktive Satus-Dachsen

Christian Nobbe
Sunnbergstrasse 43, 8447 Dachsen
052 511 21 91, www.fun-team.ch

Alternative Liste Schaffhausen

Till Anders
8201 Schaffhausen
www.al-sh.ch

American Football Club Schaffhausen

www.shjaws.ch

Amigos del Flamenco –

Flamenco Studio Schaffhausen S. 45

Gaby Wirz Abdela
8201 Schaffhausen
079 768 76 56, www.flamenco-sh.ch

Behindertensportgruppe Schaffhausen

Marianne Huber
Winkelriedstrasse 14c, 8200 Schaffhausen
052 624 53 58, www.plusport.ch

Bibertal Brass

Renato Neidhart
Wisliweg 451, 8262 Ramsen
079 440 81 53, www.bibertal-brass.ch

Billiardclub Schaffhausen

Kurt Haller
www.bcsh.ch

Blauburgunder Musikanten

Ruedi Seelhofer
Rosenbergstrasse 1, 8200 Schaffhausen
079 378 36 24
www.blauburgunder-musikanten.ch

Bölle Frässer Guggemusik Schaffhausen

Alex Putschert
www.boelle-fraesser.ch

Bridgeclub Schaffhausen

Maria Lenz
Moserstrasse 27, 8200 Schaffhausen
www.Bridgeclub-schaffhausen.ch

Chi Kung – Tai Chi – Pa Kua

Stefan Haas
Walenbüchelstrasse 1, 9000 St.Gallen
071 277 27 15, stefan.haas@skema.ch

Chläggi Musikante

Kathrin Deuber
Kirchgasse 22, 8254 Basadingen
052 681 38 27, www.chlaeggimusikanten.ch

Clairongarde Schaffhausen

Geri Studer
8201 Schaffhausen
052 624 24 22, www.cgsh.ch

Commercia Schaffhausen

(Studentenverbindung KV)
Marcel Schönenberger
Chalcheren 24, 8484 Weisslingen
044 225 60 88, www.commercia-sh.ch

Curling Schaffhausen S.49

Marco Gabrieli, Präsident
8201 Schaffhausen
praesident@curling-sh.ch
www.curling-sh.ch

Dao Kung Fu Schule Neuhausen

Rheinweg 21, 8212 Neuhausen
079 673 33 79, www.daokungfu.ch

Dartclub Löhningen

Bühlweg 4, 8224 Löhningen
www.dartclub-loehningen.ch

Dugong Drive Center

Lochstrasse 22, 8200 Schaffhausen
052 620 39 70, info@dugong.ch

Eberhard von Nellenburg Loge

052 620 20 88, christian.loetscher@ccivalve.ch

Eisenbahn-Amateur-Klub Schaffhausen

Richard Blatter
Pilgerweg 11, 8200 Schaffhausen
052 625 32 40, www.eaks.ch

Eishockey-Club Schaffhausen

c/o Leading Communication GmbH
Herrenacker 15, 8200 Schaffhausen
052 625 52 15, www.ehc-schaffhausen.ch

Eleven-Fifty 1150

Daniel Preisig
Vorstadt 33, 8200 Schaffhausen
079 330 74 75, www.1150.ch

Evangelische Frauenhilfe

Marianne Dzinic
Artilleriestrasse 16, 8200 Schaffhausen
www.sef-schaffhausen.ch

FAKO Flammäglöön

www.neuhauser-fasnacht.ch

FaKoS Fasnachtskomitee Schaffhausen

Stefan Winzeler
8201 Schaffhausen
Praesident@fakos-sh.ch

FC Beringen

Nicole Michèle
Zimmerberg 2, 8222 Beringen
052 685 12 27, wintipoo@gmx.ch

FC Ellikon Marthalen

Andreas Keller
Rebhofstrasse 4, 8451 Kleinandelfingen
079 427 32 77, www.fcem.ch

FC Fluringen

Uwe Maier
Höflistrasse 8d, 8463 Benken
044 217 43 64, www.fcfluringen.ch

FC Lohn

Lukas Staub
Köhlerweid 10, 8260 Stein
079 411 39 57, praesident@fclohn.ch

FC Ramsen

Ernst Gnädiger
8262 Ramsen
079 581 30 22, www.fcramsen.ch

FC Schleitheim

Jan Wanner
079 411 17 52, www.fc-schleitheim.ch

FC Stammheim

Bernhard Ulrich
Waltalingerstrasse 5, 8476 Unterstammheim
079 475 02 54, www.fcstammheim.ch

Ferienlagerkommission der Gemeinnützigen Gesellschaft Schaffhausen

Margrit Ambühl
Zwinglistrasse 11, 8260 Stein am Rhein
076 507 71 91, www.shferienlager.ch

Footbagverein «Häck-the Bock»

www.haekthebock.ch.vu

Fotoklub Schaffhausen

Renato Biscaro
Breitestrasse 17, 8252 Schlatt TG
052 657 16 80, www.fotoklub-sh.ch

FRAGILE Ostschweiz

Kirchstrasse 34, 9430 St. Margarethen
071 740 13 00, www.fragile.ch

Freizeitwerkstatt Dreispitz Schaffhausen

Langackerweg 14, 8207 Schaffhausen

Fussballverein SV Schaffhausen

Peter Pfeiffer
Randenstrasse 212, 8200 Schaffhausen
052 624 01 88, www.spielvi.ch

Gartenbauverein Schaffhausen

079 288 81 11, www.vdgv.ch

Guggenmusig Reiat Geister

Roman Murbach
www.reiatgeister.ch

Guggenmusig Rhy-Gusler Schaffhausen

Thomas Pfändler
Ebnatstrasse 35, 8200 Schaffhausen
www.rhy-gusler.ch

Guggenmusig Rhypluderi Schaffhausen

Sven Betschart
www.rhypluderi.ch

Guggenmusig Schmatz die Gurken Schaffhausen

www.schmatzdiegurken.ch

Handballclub Gelb-Schwarz Schaffhausen

Christian Bolli
Geschäftsstelle, Meisenweg 4
8200 Schaffhausen
www.gs-schaffhausen.ch

Heilsarmee Schaffhausen

Martin August
www.heilsarmee-schaffhausen.ch

Horusser-Gesellschaft Schaffhausen

ThomasWenge
Kerrstrasse 260, 8232 Merishausen
052 653 11 47

**insieme, Verein zur Förderung
behinderter Menschen**

8201 Schaffhausen
052 624 81 08, info@insieme-sh.ch

**Integres, Integrationsstelle der
Region Schaffhausen**

Michela Gallucci
Krummgasse 10, 8200 Schaffhausen
052 624 88 67, www.integres.ch

**Islamischer Arabischer Kulturverein
Schaffhausen**

Safi Anouar
Rheinweg 21, 8200 Schaffhausen

IVS Industrie und Wirtschafts-Vereinigung

Esther Mürri
Herrenacker 15, 8201 Schaffhausen
052 625 80 35, info@ivs.ch

Jagdgesellschaft Hemmental

Jean-Michel Hatt
Grütlistrasse 50, 8002 Zürich
044 635 83 42, jmhatt@vetclinics.uzh.ch

Joggen Pro Senectute Schaffhausen

Fritz Marty
Abendstrasse 20, 8200 Schaffhausen
052 625 94 60

Judoclub Schaffhausen

Matthias Hunziker
Birchstrasse 23, 8212 Neuhausen
052 672 27 50, www.judo-club-schaffhausen.ch

Jugendmusik Klettgau und Neuhausen

052 681 37 49, christa.lange@smile.ch

Jugoslawischer Verein Schaffhausen

Veselin Vojinovic
Brunnenwiesenstrasse 18, 8212 Neuhausen
052 672 31 86

Keglerclub Georg Fischer +GF+

Ernst Merkle
8201 Schaffhausen
052 631 36 30

KiTu Mädchenriege TV Fäsenstaub

Käthi Grimm
Hauentalstrasse 43, 8200 Schaffhausen
052 624 12 97

Kleine Bühne Schaffhausen

Peter Surbeck
Fäsenstaubstrasse 30, 8200 Schaffhausen
www.kleinebuehne.ch

Kunstturnerinnen-Trainingszentrum NH

Rüdiger Schlunke
Hinder Oberwies 1076, 8215 Hallau
052 681 16 06

Kynologischer Verein Schaffhausen SKG

Martin Burkhardt
www.kv-schaffhausen.ch

LCS Leichtathletik Club Schaffhausen

Peter Knoepfli
Mörlerrainstrasse 7, 8248 Uhwiesen
079 752 58 85, www.lcsh.ch

Landfrauenverein Hemmental

Sonja Schlatter
Hochrain 45, 8231 Hemmental
052 685 41 47, sonja-schlatter@bluewin.ch

Langlauf Pro Senectute Schaffhausen

Marianne Ginter
Vorstadt 54, 8201 Schaffhausen
062 625 84 55, www.sh-pro-senectute.ch

Ludothek Spielzaine Schaffhausen

Ruth Werdenberg
Schwesterngasse 1, 8200 Schaffhausen
052 625 63 02, www.ludothek-schaffhausen.ch

Lungenliga

Grabenstrasse 7, 8200 Schaffhausen
052 625 28 03, www.lungenliga.ch

LWS Langlauf Wandergruppe Schaffhausen

Markus Brüttsch
Braatstrasse 5, 8236 Büttenhard
079 914 08 50, praesident@lws-sport.ch

Männerchor Frohsinn

Richard Schnetzler
Schönebueche 22, 8222 Beringen
052 685 43 63, www.mcf-sh.ch

Männerchor Harmonie

Walter Kübler
Im Höckeler 1, 8468 Guntalingen
052 745 23 87

Männerchor Hemmental

Markus Meier
Hochrain 51, 8231 Hemmental
052 685 03 49, sbc.meier@bluewin.ch

Männerriege Buchthalen

Heinz Peter
Grubenstrasse 127g, 8200 Schaffhausen
052 625 54 12



bono platten

Bodenschutzsysteme nach Mass

www.bono-platten.ch

Männerriege Steingut

Franz Kohler
Spiegelweg 6, 8200 Schaffhausen
052 643 15 97

Männerturnverein MTV-Schaffhausen

Max Strässle
Nordstrasse 2, 8200 Schaffhausen
052 643 47 49

Minigolf Club Rheinfal

Bernhard Schelbli
Landstrasse 17, 8450 Andelfingen
052 317 03 71

MKS Musikschule & Konservatorium Schaffhausen

Maja Moser
Rosengasse 16, 8201 Schaffhausen
052 630 01 10, www.mksh.ch

Modellschiffclub Schaffhausen

René Huber
Neuweg 3, 8224 Löhningen
www.mscl.ch

Motorradclub Hemmental

André Baumgartner
Hauptstrasse 20, 8231 Hemmental
052 685 41 66, www.mc-hemmental.ch

MuKi-Turnen Mädchenriege TV Fäsenstaub

Denise Ribl
Sommerhalde 8, 8200 Schaffhausen
052 624 59 60

Mutze Bühni

Kurt Lüdi
Hügelweg 4, 8224 Löhningen
052 685 01 91

Naturforschende Gesellschaft

Erich Hammer
8201 Schaffhausen
052 653 11 05, www.ngsh.ch

Pfadi-Kantonalverband Schaffhausen

Katharina Oostlander
Rosenbergstrasse 16a, 8212 Neuhausen
052 672 84 45, www.pfadi.sh

Plausch- und Sportclub (Männerriege) Hemmental

Matthias Schlatter
Hauptstrasse 50, 8231 Hemmental
052 685 40 45, matti.schlatter@hotmail.com

Polizei-Männerchor Schaffhausen

Robert Haller
Artilleriestrasse 2, 8200 Schaffhausen
052 624 24 17

Presseverein Schaffhausen

Benjamin Gafner, Schaffhauser Nachrichten
Vordergasse 56, 8200 Schaffhausen
052 633 32 14, benjamin.gafner@ymail.ch

Pro City

Peter Wehrli
Vordergasse 21, 8201 Schaffhausen
052 625 55 58, www.procity.ch

Pro Senectute Schaffhausen / Für das Alter

Beratungs- und Geschäftsstelle
Vorstadt 54, 8200 Schaffhausen
052 634 01 01, www.sh.pro-senectute.ch

Pro Ticino Sciaffusa e ditorni

Antonio Sala
Brenzweg 5, 8222 Beringen
052 685 23 39

Quartierverein Breite-Hohlenbaum

René Schmidt
Lahnstrasse 36, 8200 Schaffhausen
052 624 15 45, www.qvbreite.ch

Quartierverein Buchthalen

Hans Peter Huber
Büfingerstrasse 64, 8203 Schaffhausen
052 624 71 01, www.qv-buchthalen.ch

Quartierverein Emmersberg-Gruben

Peter Möller
Säntisstrasse 5, 8200 Schaffhausen
052 625 67 05, www.qv-eg.ch

Quartierverein Herblingen

Christian Stamm
Stetterstrasse, 8207 Schaffhausen
www.herblingen.ch

Quartierverein Hochstrasse-Geissberg

Patrick Wetter
Grafenbuckstrasse 10, 8200 Schaffhausen
052 643 67 17, www.qv-hg.ch

Rad- und Motorfahrerbund Munot RMB

Roland Spahn
Sunneberg 24, 8447 Dachsen
052 659 64 72

Radsportgruppe ABB CMC

Jörg Stamm
8201 Schaffhausen
052 633 81 11

Reitverein Schaffhausen S.44

Beatrice Pongracz
Schweizersbildstrasse 77, 8207 Schaffhausen
052 643 56 08
beatrice@pongraz.com, www.rvs.ch

RMV Rad- und Motorfahrerverein

Werner Peter
Schweizersbildstrasse 40, 8207 Schaffhausen
052 643 24 82

Rollstuhlsport Kinder + Jugendliche

Annemarie Lehmann
Weinsteig 8, 8200 Schaffhausen
052 624 63 07

Round Table Schaffhausen

Laurent Perriraz
Vordergasse 21, 8200 Schaffhausen
052 625 41 71, www.rt9.ch

SANA-FIT DTV Schaffhausen

Renate Benker
Pilatusstrasse 35, 8203 Schaffhausen
052 624 12 30

Schachclub Munot

Arthur Waldvogel
Reiathof, 8236 Opfertshofen
052 649 32 45

Schachgesellschaft

Robert Schweizer
Hegastrasse 25, 8212 Neuhausen
052 672 41 08

Schützenverein Hemmental

Stefan Leu
Hochrahn 56, 8231 Hemmental
079 422 02 14, s.leu8231@gmail.com

Schweiz. Lebensrettungs- Gesellschaft SLRG

Regula Barner
www.slrgh.ch

Senioren-Tanztreff Pro Senectute

Armin Fehr
Tanzzentrum, Mühlenstrasse 40
8200 Schaffhausen
052 624 60 55, www.sh.pro-senectute.ch

TVS

Gerda Heer
Oberwiesstrasse 17, 8213 Neunkirch
052 681 14 75

Seniorenturnen für FTV Buchthalen

Elisabeth Achermann
Goldbergstrasse 12, 8212 Neuhausen
052 672 62 86
www.frauenturnvereinbuchthalen.ch

Short Track EGS

Holger Linke
8201 Schaffhausen
077 317 38 13, www.egs-sh.ch

Shotokan Karate Club Schaffhausen

René Weber
Rheinweg 21, 8200 Schaffhausen
052 624 14 54, www.karate-schaffhausen.ch

Skiriege Satus Schaffhausen

Peter Hablützel
Sentmattstrasse 9, 8912 Obfelden

Sportclub ABB CMC

Max Zuber
Fulachstrasse 150, 8201 Schaffhausen
052 633 81 11

Sporting Club Schaffhausen / Fussball

Luca Balduzzi
8201 Schaffhausen
052 625 22 50, www.sporting-club.ch

Sporting Club SH / Equipe Unihockey

Fabian Boner
8201 Schaffhausen
052 620 25 45, www.equipeunihockey.ch

Sportschützen Munot

Ruedi Preisig
Bahnhofstrasse 109, 8245 Feuerthalen
052 654 32 78, www.sportschuetzen-munot.ch

Sportverein Cilag AG

Erwin Breuss
8205 Schaffhausen
052 630 91 11, www.svcilag.ch

Stadtdjoler Schaffhausen

Fredy Schneckenburger
Wasserbrunnen 12, 8235 Lohn
052 649 14 48

Standardtanz Pro Senectute Schaffhausen

Armin Fehr
8201 Schaffhausen
052 324 60 55, www.sh.pro-senectute.ch

Swiss Cycling

Heiny Sulser
8206 Schaffhausen
052 625 79 26, www.radsport-sh.ch

Tanzen, Tanzen

Armin Fehr
Mühlenstrasse 40, 8200 Schaffhausen
052 624 60 55

Tauchschiule Schaffhausen (TSSH)

Susy Hübscher
Niderfeldstrasse 16, 8260 Stein am Rhein
079 649 13 75, www.tauchen-sh.ch

TCS Camping Club Schaffhausen S.42

Hanspeter Weder
Weinsteig 176, 8200 Schaffhausen
079 422 05 19, info@tcs-ccsh.ch
www.tcs-ccsh.ch

The English Speaking Club of Schaffhausen (TESCOS)

Alex Maitland
Theinhaldenstrasse 9, 8200 Schaffhausen
052 625 44 97, www.tescos.ch

Theatergruppe Durachtal Merishausen

Beni Liechti
Hauptstrasse 56, 8232 Merishausen
052 624 98 01, www.theatergruppedurachtal.ch

Tischtennis Club Schaffhausen

Matthias Lindenmeyer
Fischerhäuserstrasse 36, 8200 Schaffhausen
052 620 28 92, www.ttschaffhausen.ch

Tischtennisclub Neuhausen

Urs Schärer
Stauffacherstrasse 23, 8200 Schaffhausen
079 246 37 81, www.ttc-neuhausen.ch

Tristar Triathlon Club Schaffhausen

8201 Schaffhausen
www.tristar-sh.ch

Tuningclub Schaffhausen - Xtream Tuners

Bömmliackerstrasse 3A, 8222 Beringen
078 655 88 44, www.street-performance.ch

Turnverein Schaffhausen S.40

Yannick Meier, Präsident
8200 Schaffhausen
admin@tvschaffhausen.ch
www.tvschaffhausen.ch

UHT Hemmental Scorpions

Christoph L.
www.uhthemmental.ch.vu

UHT Traktor Buchberg-Rüdlingen

Kaffeestrasse 6a, 8180 Bülach
079 362 90 76, www.uht-traktor.ch

Vermarkinge & Bauservice Stamm

8226 Schleithem

Telefon 052 680 11 11

Natel 079 261 71 00

ust@swissworld.com www.vermarkinge.ch



Unteroffiziersverein Schaffhausen

Peter Fischli Maj
Galgenbuckstrasse 3, 8212 Neuhausen
052 672 65 93, www.uovschaffhausen.ch

VC Kanti Schaffhausen S.51

Postfach 1289, CH-8207 Schaffhausen
Telefon 052 625 55 07
administration@kantivolleyball.ch
www.vckanti.ch

VC Sportiva

Stefan Bischoff
Bläsihofstrasse 78, 8200 Schaffhausen
077 400 19 01, www.vcsportiva.ch

Verein Pro Bergrennen Oberhallau

Postfach 25, 8215 Hallau
079 542 21 07, www.bergrennen-oberhallau.ch

VVS - Verschönerungsverein S.38 der Stadt Schaffhausen

Rheinhardstrasse 6, 8200 Schaffhausen
info@vvs-schaffhausen.ch
www.vvs-schaffhausen.ch

Verkehrskadetten Abteilung Schaffhausen

Marcel Müller
Lohningerweg 71, 8240 Thayngen
076 421 50 67, www.vka-sh.ch

Veteranenmusik Schaffhausen S.43

Walter Rehm, Präsident
8197 Rafz, Postfach 5
044 869 35 05
praesident@veteranenmusik-sh.ch
www.veteranemusik-sh.ch

Videofilmklub Schaffhausen

Heinz Hostettler
Ebringerstrasse 91, 8240 Thayngen
052 649 18 55
www.videofilmklub-schaffhausen.ch

VMC Rheinfall

Jürg Merk
Biberstrasse 50, 8240 Thayngen
www.vmc-rheinfall.ch

Volleyball Gemeinschaft Klettgau

Moritz Bolli
Oberstieg 8, 8222 Beringen
www.vbg-klettgau.ch

VVS Verschönerungsverein Schaffhausen und Umgebung

www.vvs-schaffhausen.ch

Wassersport-Verband Schaffhausen

Heinz Bühler
hebue@shinternet.ch

Zunft zum Becken

Hans Schärler
Buchenstrasse 104, 8212 Neuhausen
052 670 01 75, www.zunft-zun-becken.ch

Zunft zum Fischern, Schaffhausen

Roger Oechslin
052 770 02 07, www.zunft-zun-fischern.ch

Zunft zum Metzgern

Christian Beck
Munotstieg 17, 8200 Schaffhausen
052 625 42 25, www.metzgerzunft.ch

Thayngen

Akkordeon Orchester Thayngen

Ruth Sutter
Zieglerweg 72, 8240 Thayngen
052 640 02 61, ruthsutter@gmx.ch

Alte Feuerwehr

Thomas Zwysig
Bolliweg 17, 8240 Thayngen
thomas.zwysig@bluewin.ch

Altpfadfinderverein Thayngen

Ruedi Gusset
Im Reibackerli 27, 8236 Büttenhardt

Armbrustschützenverein Bibern

Oskar Bühler
Schulstrasse 17, 8248 Uhwiesen
052 659 41 33, buehrer@sbstapler.ch

Boccia-Club Thayngen

Renata Meister
Zimmerweg 7, 8240 Thayngen

Chilbiverein Altdorf

Heidi Fuchs
Dorfstrasse 15, 8243
Altdorf 052 649 21 70, heidi.fuchs@bluewin.ch

Cross Border Brass

Christian Wirthlin
Im Gablemacher 1, 8240 Thayngen
cbb@wanner.in

Damenturnverein Unterer Reiat

Andrea Fuchs
Im Gatter 38, 8240 Thayngen
052 640 02 30, www.dtv-untererreiat.ch

Dorfverein Altdorf

Alex Fuchs
Hegistrasse 2, 8243 Altdorf
052 649 19 68, a.fuchs@gmx.ch

Dorfverein Bibern

Heinrich Bühler
Am Rahn 8, 8242 Bibern
052 649 26 79, heini.buehrer@shinternet.ch

Dorfverein Hofen

Marco Bühler
Chuttlerstrasse 18, 8242 Hofen
www.dorfverein-hofen.ch

Dorfverein Opfertshofen

Christian Krebs
Hundackerstrasse 5, 8236 Opfertshofen
052 649 34 06, chraebel@hotmail.ch

Evangelische Frauenhilfe Thayngen

Jacqueline Ehrat
Bolliweg 20, 8240 Thayngen
www.sef-schaffhausen.ch

Feldschützengesellschaft Thayngen

Thomas Biber
Ebringerstrasse 43, 8240 Thayngen
www.fsg-thayngen.ch

Frauenchor Thayngen

Gabi Greutmann
Schaffhauserstrasse 37, 8240 Thayngen
www.frauenchorthayngen.ch

Frauenriege Unterer Reiat

Manuela Bolli
Höfen 8, 8243 Altdorf
052 649 22 76

Frauenturnverein Thayngen

Gabriella Beringer
Rebbergstrasse 100, 8240 Thayngen

Fussballclub Thayngen

Peter Marti
Speckweg 29, 8240 Thayngen
052 649 32 60, www.fcthayngen.ch

Geräteriege Thayngen

Andrea Schalch
Wanngasse 29, 8240 Thayngen
078 914 22 77, www.getu-thayngen.jimdo.com

Gewerbeverein Reiat

Stefan Imthurm
Bolliweg 17, 8240 Thayngen
www.gewerbeverein-reiat.ch

Guggenmusik Drachä Brunnä Chrächzer

Janice Hübscher
8240 Thayngen
www.dbc.ch

Handballverein Thayngen

David Konski
Kreuzplatz 5, 8240 Thayngen
052 649 44 88, www.hvthayngen.ch

Hegaukantorei

Lydia Lenhard
Münchbrunnenstrasse 3, 8240 Thayngen
www.hegaukantorei-thayngen.ch

HSSC HeliSkiSportClub

8240 Thayngen
www.heliskisportclub.ch

imnoBaarze

Beatrice Zoller
Gänzlerweg 12, 8241 Barzheim
052 640 08 47, robe.zoller@bluewin.ch

Interessengemeinschaft Skilift Stich

Christian Krebs
Hundackerstrasse 5, 8236 Opfertshofen
052 649 34 06, chraebel@hotmail.com

Jazz-Tanz Thayngen

Astrid Bühler
Eggrüti 63, 8242 Bibern

Jugendriege Thayngen

Sandro Russenberger
Kronenhalde 14, 8200 Schaffhausen
www.jugendriege.jimdo.com

Jungschar FEG-Thayngen

Samuel Ruh
Biberstrasse 38, 8240 Thayngen
info@musikruh.ch

Kirchenchor Opfertshofen

Maria Melder
Püntstrasse 9, 8236 Opfertshofen
052 649 27 74, melder.haffa@freesurf.ch

Kulturverein Thayngen/Reiat

Stefan Zanelli
Aeckerlistrasse 11, 8240 Thayngen
www.kulturverein-thayngen.ch

Landfrauen Verein Thayngen

Heidi Müller
Buchhaldenweg 50, 8240 Thayngen
052 649 18 42

Landfrauenverein Altdorf-Hofen

Sonja Bühler
Chuttlerstrasse 12, 8242 Hofen
052 649 38 28

Landfrauenverein Bibern

Regula Hübscher
Himmletwislistrasse 10, 8242 Bibern
052 649 21 77, regulahuebscher@hotmail.com

Landfrauenverein Opfertshofen

Nicole Krebs
Hundackerstrasse 5, 8236 Opfertshofen
052 649 34 06, chraebelsigi@bluewin.ch

Männerriege Thayngen

Peter Waldvogel
Dorfstrasse 5, 8236 Büttenhardt
www.mr-thayngen.ch

Männerriege Unterer Reiat

Fritz Bolli
Höfen 8, 8243 Altdorf
052 649 22 76, fritz@bolli-maler.ch

Musikverein Thayngen

Andreas Mattenberger
Dorfstrasse 33, 8239 Dörfingen
052 649 49 83, www.mv-thayngen.ch

Verein Netzwerk freiwillige Begleitung S. 61

Koordinationsstelle Freiwilligenarbeit
Gemeinde Thayngen
052 645 04 00
www.thayngen.ch/Freiwilligenarbeit.html

Pfadiabteilung Thayngen

Jacqueline Ehrat
Bolliweg 20, 8240 Thayngen
www.pfadi-thayngen.ch

Pro Unterer Reiat (Arbeitsgemeinschaft)

Traugott Imthurm
Dorfstrasse 23, 8236 Opfertshofen
052 649 11 89

Quartierverein Barzheim

Beatrice Zoller
Gänzlerweg 12, 8241 Barzheim

Quartierverein Bibern

Heini Bühler
Am Rahn 8, 8242 Bibern
052 649 26 79, heini.buehrer@shinternet.ch

Reitgesellschaft Thayngen

Yvonne Bühler
Biberstrasse 18, 8240 Thayngen
079 256 40 65, www.rgt.ch

Samariterverein Thayngen

Jürg Geiser
Im Abt 10, 8240 Thayngen
www.samariterverein-thayngen.ch

Sängerfründ Täynge

Rosmarie Weber
Schlattergasse 1, 8240 Thayngen
052 649 26 82
www.homepage.bluewin.ch/saengerfrued

Schiessverein Thayngen

Heinz Imthurm
Oberbildweg 19, 8240 Thayngen

Schützenverein Altdorf-Opfertshofen

Claude Bolli
Winkelriedstrasse 40, 8203 Schaffhausen
052 624 78 17

Schützenverein Bibern-Hofen

Heinrich Bühler
Am Rahn 8, 8242 Bibern
052 649 26 79, heini.buehrer@shinternet.ch

Spitexverein Thayngen/Barzheim

Blumenweg 11, 8240 Thayngen

Tennisclub Thayngen

Christian Roost
Oberdorfstrasse 1, 8261 Hemishofen
052 659 62 17, www.tennisclub-thayngen.ch

Thaynger Bühne

Hanswerner Hübscher
Hammenweg 28, 8240 Thayngen

Trachtengruppe Reiat

Bernhard Winzeler
Im Gehren 160, 8240 Thayngen

Tronkas 02

Marco Buchter
Münchbrunnenstrasse 10, 8240 Thayngen

Turnverein Thayngen

Corine Miklo
Neustadt 35, 8200 Schaffhausen
079 585 86 91, www.tvthayngen.ch

Turnveteranen Unterer Reiat

Ernst Ehrat
Klausweg 32, 8200 Schaffhausen
052 624 91 63

UOV Reiat-Thayngen

Thomas Allemann
Buechetellenweg 9F, 8240 Thayngen
www.uovreiat.ch

Verein Chilbi Thayngen

Stephan Greutmann
Schaffhauserstrasse 37, 8240 Thayngen
www.facebook.com/ChilbiThayngen

Verein Wohnqualität Thayngen VWT

Peter Marti
Speckweg 29, 8240 Thayngen

Volley Thayngen

Caroline Müller
Im Winkel 11, 8240 Thayngen
www.volley-thayngen.ch

VTT Volleyball-Team Thayngen

Stefan Müller
Zieglerweg 70, 8240 Thayngen
052 649 42 70

Zentralverein (Zentralvorstand der Thaynger Ortsvereine)

Andreas Bühler
Biberstrasse 18, 8240 Thayngen
zentralverein@thayngen.ch

Trasadingen

Altersturnen Trasadingen

Trudi Külling
Dorfstrasse 130, 8217 Wilchingen
052 681 21 17

Bühnenmeister

Sven Bachmann
Rebweg 11, 8219 Trasadingen

Elternverein Trasadingen

Petra Ferrante
Chilstig 6, 8219 Trasadingen
052 681 21 00, www.eltern.trasadingen.ch

Frauenriege Trasadingen

Daniela Alber
Dorstrasse 4, 8219 Trasadingen
052 681 39 15

Herbstsonntageteam Trasadingen

Johannes Schärer
Unergass 5, 8219 Trasadingen
052 682 28 50

Landfrauenverein Trasadingen

Marlis Zangger
Berghof 1, 8219 Trasadingen
052 681 50 92

Männerriege Trasadingen

Viktor Kessler
Wassergass 8, 8219 Trasadingen
052 681 49 91

Pedell MZG Trasadingen

Isabelle Währen
Zollstrasse 26, 8219 Trasadingen
078 736 73 93

Rebbaugenossenschaft Trasadingen

Johannes Schärer
Unergass 5, 8219 Trasadingen
052 682 28 50

Samariterverein Trasadingen

Daniela Imhof
Rebweg 13, 8219 Trasadingen
052 681 51 38, www.samariter-sh.ch

Seniorenriege Trasadingen

Ernst Tappolet
Bettenstrasse 16, 8219 Trasadingen
052 681 14 02

SV Trasadingen S.64

Anita Brechbühl
Dorfstrasse 5, 8219 Trasadingen
052 681 10 58
www.schuetzen.trasadingen.ch

Tischfussball-Verein Trasadingen

Max Hilfiker
Sunnenbergstrasse 67, 8447 Dachsen
052 654 04 84

Turnverein Trasadingen

Peter Imhof
Rebweg 13, 8219 Trasadingen
052 681 51 38

Turnveteranen Trasadingen

Werner Graf
Brudergass 7, 8219 Trasadingen
052 681 45 57

Wilchingen

Altersturnen

Franca Müller
Nassackerstrasse 3, 8218 Osterfingen
052 682 22 81

Chläggi Musikante

Kathrin Deuber
Dorfstrasse 33, 8218 Osterfingen
079 430 23 78, www.ch
www.laeggimusikanten.ch

Evangelische Frauenhilfe

Marlise Richli
Brüelstrasse 10, 8217 Wilchingen
052 681 23 26, h.m.richli@bluewin.ch

Frauenchor Wilchingen

Edith Petermann
Grossgasse 5, 8217 Wilchingen
052 68146 79, e.petermann@hotmail.ch

Frauenriege

Annemarie Külling
Hofackerstrasse 2, 8217 Wilchingen
052 681 13 44

Kirchenchor

Annemarie Gysel
Sägereistrasse 7, 8217 Wilchingen
052 681 19 42, talheim@gmx.ch

Interessengemeinschaft

Wilchinger Vereine

Markus Stoll
Dorfstrasse 25, 8218 Osterfingen
052 681 42 62, markus.stoll@bluewin.ch

Jungschar Wilchingen

Gerd Eberhard
Kapellenweg 12, 8217 Wilchingen
079 896 56 89, gerd.eberhard@gmx.de

Landfrauenverein Wilchingen

Maja Tappolet
Trasadingerstrasse 1, 8217 Wilchingen
052 681 48 70, mk.tappolet@swissonline.ch

Männerchor Osterfingen

Fredi Ritzmann
Oberdorf 66, 8218 Osterfingen
052 681 25 15, www.maennerchor.osterfingen.ch

Männerchor Wilchingen

Hans Erni
Wiesenweg 6, 8217 Wilchingen
052 681 53 50
www.maennerchor-wilchingen.ch

Kosmetik Fachinstitut **Finland**

Das Fachinstitut für kosmetische Behandlungen
und dipl. Pedicure



Wir sind stark in verschiedenen Spezialbehandlungen

Dipl. Pedicure am (Problem-) Fuss, Sportler- und Herrenfüsse sind auch sehr Willkommen. Neben der klassischen Behandlung bieten wir modernste dermazeutische Behandlungen mit Soforteffekt. Spürbar und sichtbar! Verbesserte Gesichtskontur und straffere Haut.

Auf unserer Webseite www.kosmetik-finland.ch finden Sie ausführlichere Informationen über uns!! Wir freuen uns auf Ihren Besuch! Sie finden uns sehr zentral, **2 Gehminuten vom Bahnhof** im Posthof 7, 4. Stock mit Lift erreichbar.

Inhaberin Jeanette Ehrat Kosmetikerin EFZ
und dermazeutischer Ausbildung.

Mitarbeiterin Susanne Anderegg (-Ehrat) Kosmetikerin EFZ und dipl. Pedicure
mit schweizerisch anerkanntem Abschluss.

Posthof 7
8200 Schaffhausen
Tel. 052 624 82 91

Das Kosmetik Fachinstitut darf auf bald 40 erfolgreiche Jahre zurückblicken, in denen unser Institut für stetige Weiterentwicklung, grosse Motivation und bestmöglicher Kundenservice steht.

Männerriege

Heinz Külling-Saxer
Mettenstrasse 3, 8217 Wilchingen
052 681 27 27, MR.Wilchingen@gmail.com

Muki-Turnen Osterfingen/Wilchingen

Priska Meier
Haartelstrasse 2, 8217 Wilchingen
052 681 58 80

osterfingen punkt S. 59

Präsidentin, Martina Gerber
Dorfstrasse 64, 8218 Osterfingen
mail@osterfingen.ch
www.osterfingen.ch/dorfverein

Pfadi Hallau/Wilchingen

Hannes Knapp
Zinggenstrasse 22, 8217 Wilchingen
www.hawi.ch

Samariterverein

Astrid Siegenthaler
Mettenweg 10, 8217 Wilchingen
052 681 31 03, w.a.siegenthaler@bluewin.ch

Schützenverein Wilchingen Osterfingen S. 57

Hanspeter Deuber, Präsident
Dorfstrasse 33, 8218 Osterfingen
079 426 90 57
www.sv-wilchingen-osterfingen.ch

Spielgruppe Osterfingen

Brigitte Küllinge
Hauptstrasse 75, 8217 Wilchingen
063 681 29 20
bruno-brigitte.kuelling@bluewin.ch

TEEVAU Wilchingen

Christian Heiss
Mühlenstrasse 11, 8217 Wilchingen
079 797 35 17, www.teevau.ch

Tennisclub

Markus Fuchs
Empützistrasse 4, 8215 Hallau
052 681 37 27

Turnveteranen

Hans Rudolf Richli
Brüelstrasse 10, 8217 Wilchingen
052 681 23 26, h.m.richli@bluewin.ch

Velo + Motorclub

Markus Stoll
Dorfstrasse 25, 8218 Osterfingen
www.vmc-wilchingen.ch

Verein Altershaamet

Emil Gysel
Hungerbuelstrasse 26, 8217 Wilchingen
052 681 19 75, e.gysel@bluewin.ch

Verein Pro Badi Wilchingen

Christoph Dobler
Dickstrasse 1, 8217 Wilchingen
079 457 44 88, christoph_dobler@bluewin.ch

«Ventil» Jugendkommission

Walter Linsi
Hauptstrasse 45, 8217 Wilchingen
079 430 37 46, www.juko-sh.ch

Volleyball Club

Gerda Koffel
Hauptstrasse 67, 8217 Wilchingen
052 681 18 50

Wangental Natur pur

Adrian Stadelmann
Im Fischer 8, 8218 Osterfingen
052 682 27 90, www.wangental.ch

Wilchinger Theater S. 58

8217 Wilchingen
052 681 24 65
info@wilchinger-theater.ch
www.wilchinger-theater.ch

**Das Wohl Ihrer Zähne
ist unsere Passion !**

**Z^{WYLAND}
WYLAND
ZÄHNÄRZTIN**

Dr. med. dent. Regula H. Müller
Schulstrasse 4 • 8463 Benken • 052 301 00 07





Unser Vertrauen. Unsere Bank.

Wann immer Sie Hindernisse zu bewältigen haben, ist Vertrauen gefragt. Meistern Sie zusammen mit uns als Finanzpartner den Weg für Ihren Erfolg. Was dürfen wir für Sie tun?

bsb.clientis.ch



Clientis
BS Bank Schaffhausen

Gemeinde Beringen:

Gemeinde mit Weitsicht



Beringen ist ein offenes Dorf. Offen für Neuzügler und offen für neue Betriebe. Mit dieser Haltung ist Beringen gross geworden und ist immer noch am Wachsen. Die Einwohnerzahl erhöhte sich von 1890 Personen im Jahr 1960 auf heute 4650 Personen. In dieser Zeit hat Beringen auch den Wandel vom Bauerndorf zur Wohn- und Industriegemeinde vollzogen. Heute ist Beringen einer der wichtigen Entwicklungsschwerpunkte der Agglomeration Schaffhausen.

Beringen bietet ein umfassendes Angebot was die Infrastruktur betrifft. Es gibt genügend Einkaufsmöglichkeiten und Gewerbe, schulisch wird das ganze Spektrum vom Kindergarten bis zur Oberstufe angeboten, es gibt ein sehr aktives Vereinsleben, ein Schwimmbad mit einer natürlichen Wasseraufbereitung und, nicht zuletzt, eine leistungsfähige Verwaltung mit attraktiven Öffnungszeiten.

Wer dennoch nach Schaffhausen möchte, kann dies mit den öffentlichen Verkehrsverbindungen auf der Schiene und auf der Strasse tun.

Kommen Sie zu uns, überzeugen Sie sich, dass Beringen ein guter Standort für ansiedlungswillige Betriebe, aber auch ein schönes Dorf mit reichhaltigen sportlichen und kulturellen Aktivitäten für Zuzüger ist.



Gemeindeverwaltung Beringen

Zelgstrasse 8
8222 Beringen

Tel. 052 687 24 24

einwohnerkontrolle@beringen.ch
www.beringen.ch

Öffnungszeiten

Mo – Fr	09.00 – 12.00 Uhr 14.00 – 17.00 Uhr
Mittwoch	zusätzlich bis 18.00 Uhr

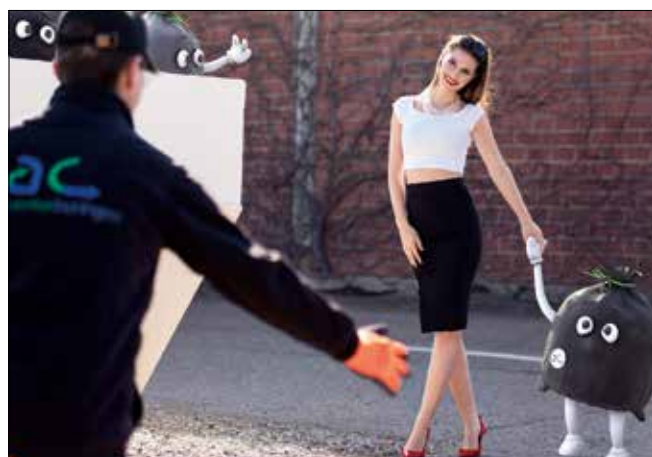

ABFALLCENTER BERINGEN AG

Hardmorgenweg 15
CH-8222 Beringen
Telefon 052 685 37 37
www.abfallcenterberingen.ch





Alte Garde Beringen

Wilfried Hügli
Neugrütthalde 33, 8222 Beringen
079 702 23 16

Alte Garde Beringen: Bis ans Ende der Welt!



Wir sind:

Ein loser Zusammenschluss von nicht mehr als aktiven Berufsleben stehenden Beringer Einwohnern (m).

Kein Zusammenschluss als Verein im juristischen Sinne.

Die Organisation «Alte Garde» wird Ehrenamtlich geleitet.

Unser Ziel ist:

Die gewonnene Freizeit durch gemeinsame Wanderungen und Treffen auszufüllen und sich innerhalb der Dorfgemeinschaft auch zu kennen.

Mitmachen

Dabeisein und mitmachen kann jedermann. Keine Einschränkung, durch Alter, Politik, Konfession sowie auch Landeszugehörigkeit.

Finanzen

Die finanziellen Mittel zur Organisation der Seniorenwandergruppe «Alte Garde Beringen» werden durch einen Beitrag im Jahr von Fr. 20.00 abgedeckt.

Bei jeder Teilnahme an einer Wanderung wird ein Kostenbeitrag von Fr. 2.00 zur Deckung der Wanderleiterspesen erhoben.

Verantwortlichkeiten

Jeder Teilnehmer geht auf eigene Verantwortung mit Versicherung ist Sache der Teilnehmer.

Das Wanderleiter Team kann nicht zur Verantwortung herangezogen werden.

Interessenten für ein Mitmachen melden sich bei der genannten Kontaktadresse.



Besuchen Sie unsere Möbelausstellung „Zum Engebrunnen“
Schaffhauserstrasse 238 8222 Beringen Tel. 052 685 19 58

KINDLER IHR MÖBELHAUS

Qualitätsmöbel
Individuelle Beratung
Super Preise

www.kindlermoebel-hk.ch



Familienverein Chläggi:

Zusammen, weil's Spass macht!



Familienverein Chläggi

Schwärziweg 7, 8222 Beringen
052 685 29 16
familienverein.chlaeggi@gmail.com



Unser Verein entstand am 5. November 2015, aus einer Idee mehrerer Eltern, das Betreuungsangebot im Chläggi zu erweitern. Daraus entstand die Tagesfamilie Zipfelwitz, welche seit Februar 2016 geöffnet ist.

Im Sommer 2016 starteten wir mit dem Kids Dance, erst begannen wir mit einer Gruppe und gemischten Altersklassen. Seit den Frühlingsferien sind es nun 3 Gruppen, nach den verschiedenen Altersklassen unterteilt.

Seit Januar 2017 bedienen wir den Mittagstisch

in der Schule Beringen, wo es täglich saisonale frischzubereitete Speisen gibt. Der Mittagstisch ist von Montag bis Freitag von 11.30 bis 14.15 Uhr geöffnet, professionelle Betreuung ist ebenfalls gewährleistet.

Für mehr Informationen bezüglich der Tagesfamilie wenden Sie sich bitte an:
zipfelwitz@familienverein-chlaeggi.ch

Für Auskünfte bezüglich Kids Dance melden Sie sich Bitte bei:

stephaniepluess@gmx.ch
Für mehr Infos bezüglich Mittagstisch wenden Sie sich Bitte an:
mittagstisch@familienverein-chlaeggi.ch

Bosch Packaging Systems.

Seit Jahrzehnten als Arbeitgeber in der Region verankert.



Bosch Packaging Systems AG
Industriestrasse 8
8222 Beringen
Tel +41 58 674 10 00
info.packaging-bng@bosch.com
www.boschpackaging.com



BOSCH

Innovative Verpackungslösungen fürs Leben

Die Bosch Packaging Systems AG in Beringen ist die Schweizer Gesellschaft des Bosch-Geschäftsbereichs Packaging Technology mit Hauptsitz in Waiblingen bei Stuttgart. An mehr als 30 Standorten in über 15 Ländern entwickeln und fertigen hochqualifizierte Fachkräfte Prozess- und Verpackungstechnik für die Pharma-, Nahrungsmittel- und Süßwarenindustrie.



Das Two-in-One Biskuit Verpackungssystem kann bis zu 2'400 Biskuits pro Minute in Folie verpacken und im Anschluss direkt in Kartons stapeln.

Auch der Standort in Beringen ist weltweit tätig. Von hier aus beliefert Bosch hauptsächlich Kunden aus der Nahrungsmittel-, Süßwaren- und Pharmaindustrie. Der Verpackungstechnikspezialist verpackt zum Beispiel Schokolade, Biskuits, Riegel oder feste Stück- und Schüttgüter wie Pulver oder Zucker. In der Pharmaindustrie kommen in erster Linie Produkt-Handling- sowie Zweit- und Drittverpackungsmaschinen zum Einsatz.

Zum Kundenkreis gehören viele international tätige Konzerne, die auf die langjährige Expertise des Unternehmens

vertrauen. Auch wenn die Anforderungen an die Verpackung noch so hoch sind oder das zu schützende Produkt noch so delikat ist, Bosch Packaging Technology erarbeitet gemeinsam mit den Kunden massgeschneiderte Lösungen. Die Projekte reichen dabei von der Lieferung einer Verpackungsstrasse für eine komplett neue Fabrik, über die Erweiterung eines bestehenden Verpackungssystems bis hin zu dessen Modernisierung. Alle Anlagen entwickeln und bauen hochqualifizierte Mitarbeiter im Werk in Beringen. Nach der Lieferung montieren Bosch-Mitarbeiter die Maschinen direkt beim Kunden und nehmen sie in Betrieb. Bosch Packaging Technology Kunden können sich ausserdem auf den exzellenten Kundendienst und das Training ihrer Mitarbeiter verlassen – und das weltweit in vielen verschiedenen Sprachen.

In Beringen, dem drittgrößten Standort für Bosch-Verpackungstechnik, arbeiten derzeit rund 850 Mitarbeiter. Davon sind rund 80 Lernende, die in sieben Berufen ausgebildet werden. Innovationskraft, Internationalität, soziales Engagement und gute Weiterbildungsmöglichkeiten machen Bosch Packaging Technology zu einem attraktiven Arbeitgeber in der Region Schaffhausen.

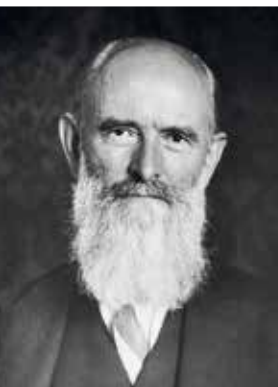

«Immer habe ich nach dem Grundsatz gehandelt: Lieber Geld verlieren als Vertrauen. Die Unantastbarkeit meiner Versprechungen, der Glaube an den Wert meiner Ware und an mein Wort standen stets höher als ein vorübergehender Gewinn.»

Robert Bosch (1861-1942)

Verpackungsvarianten

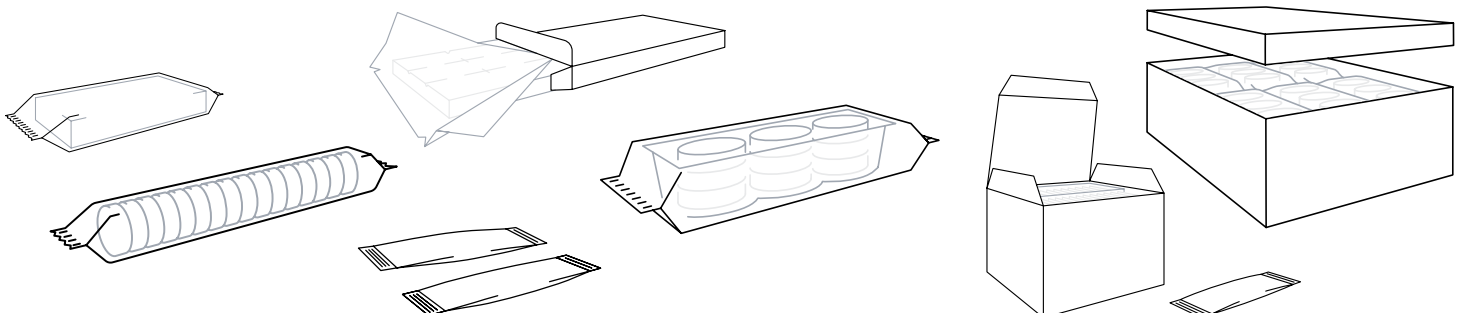



BOSCH
Technik fürs Leben

Seit Jahrzehnten als Arbeitgeber erfolgreich in der Region verankert.



Bosch Packaging Systems AG
Industriestrasse 8
CH-8222 Beringen
Tel. 058 674 10 00

Weitere Informationen unter:
www.boschpackaging.com und www.bosch-career.com



Volleyball TV Fäsenstaub Schaffhausen

Roger Niederhäuser
Biberichweg 21, 8222 Beringen
079 430 04 72, r.niederhaeuser@kanton.sh
www.tvfaesenstaub.ch

Volleyball TV Fäsenstaub Schaffhausen:

Wir leben Volleyball!



Über uns

Der Volleyball TV Fäsenstaub wurde im Jahr 1935 gegründet und ist seit dieser Zeit auf der Breite Spielberechtigt. Die heutigen Trainings werden in der Dreifachhalle «Breite» in Schaffhausen ausgeübt. Egal ob Anfänger, Fortgeschrittene oder Wiedereinsteiger: Unsere Trainer fördern Deine Begabungen in allen Bereichen. Der Verein ist bekannt für seine Trainings, Freundschaftsspiele, Meisterschaften und weitere Kameradschaftliche Aktivitäten rund ums Volleyball. Er bietet ein Umfeld, wo sich alle wohl fühlen und Volleyball jede Woche ausgiebig betrieben werden kann.

Lust auf Volleyball?

Wir sind eine sportliche Truppe, die Sport mit Spass verbindet. Wir sitzen nach dem Training gerne gemütlich zusammen, oder treffen uns auch mal in der Freizeit. Jeden Donnerstag um 20.30 – 22.00 Uhr findet unser Training in der Dreifachhalle Breite Schaffhausen statt. Schau mal rein. Möchtest Du uns verstärken? Unser Trainer freut sich, das Können im Volleyball weiterzugeben.

Weitere Informationen und aktuelles aus dem Verein findest du unter:
www.tvfaesenstaub.ch



Malergeschäft | Roger Schouwey GmbH

eidg. dipl. Malermeister | Haldenweg 11 | 8222 Beringen

T 052 685 36 11 | F 052 685 36 28 | rs@maler-schouwey.ch | www.maler-schouwey.ch

Dekorative Maltechniken

Beratung für

Gestaltung und Farbe

Sämtliche Malerarbeiten

Kleinere Gipserarbeiten

Fassadenrenovationen

Gerüstbau

Ihr Spezialist in Ihrer Nähe

Gemeinde Hallau

In der Einzigartigkeit liegt die Faszination von Hallau.



Nördlich des Rheins im Kanton Schaffhausen liegt Hallau, das grösste Weinbaudorf der Deutschschweiz, eingebettet in weitläufige Rebberge, Landwirtschaftsgebiete und Wälder.

Den rund 2200 Einwohnerinnen und Einwohnern, den Erholungssuchenden und Weingenießern bietet das stattliche Dorf in der Region Klettgau – im Volksmund «Weinfass und Kornkammer» genannt – vielfältige Lebensgenüsse der bodenständigen Art.

Die Gemeinde hat eine Fläche von 15,3 km², davon sind rund 6 km² Wald und gut 832 ha gehören zum Landwirtschaftsland. Die gesamte Rebfläche beläuft sich auf 150 ha und den Bauzonen sind knapp 100 ha zugeordnet. Umfängen von Grenze, Wäldern, Rebbergen, Äckern und Wiesen zählt Wohnqualität zu den obersten Prinzipien; nicht nur des hohen Erholungswertes der vorhandenen Naturlandschaften wegen, sondern auch wegen der architektonischen

Geschlossenheit in der Kernzone des Dorfes sowie in den Wohnzonen.

Die Gemeinde Hallau blickt als charakteristische Landgemeinde mit seinem ganz eigenen Charme offen in die Zukunft. Traditionell geprägt von gewerblichen und bäuerlichen Strukturen ist die Gemeinde bestrebt, den ständig stattfindenden Strukturwandel positiv wahrzunehmen und aktiv zu beeinflussen. Es geht darum, der Bevölkerung heute und in Zukunft Perspektiven zu eröffnen, so dass kommt, wer sich wohl fühlen und integrieren will, und dass bleibt – und auch bleiben kann – wer in Hallau bleiben will.

Hallau versteht sich grenzüberschreitend als Teil des Klettgaus und profitiert von den verschiedenartigen Impulsen seiner Nachbarn und setzt sich überall dort für eine starke und selbstbewusste Region ein, wo die Vernetzung lokaler Projekte für die positive Entwicklung nützlich ist. In der weitgehend intakten Land-

schaft ist der touristische Wert im Zunehmen begriffen.

Auf nachhaltige Regionalwirkung ausgerichtet, betreibt die Gemeinde eine Politik, die ökologischen und ökonomischen Gegebenheiten aus Überzeugung den jeweils gebührenden Spielraum ermöglicht.

Die Eigenverantwortung mündiger Bürgerinnen und Bürger prägt den Charakter des Dorfes. Es stellt für Menschen jeden Alters, für Männer und Frauen in der Ausbildung, im Berufsalltag oder im dritten Lebensabschnitt, ebenso für Alteingesessene wie für Neuzuzüger, eine lebendige und lebenswürdige Dorfgemeinschaft dar. «Dihaam», daheim sein, wie tönt dieses Wort doch so heimelig, tröstlich und uns alle ansprechend! Daheim in einem Haus, in einem Ort, in einem Landesteil, wo uns wohl ist und wohin es uns gezogen hat. Glücklicher, wer sich irgendwo daheim – dihaam, wie wir Hallauer sagen – wissen darf.

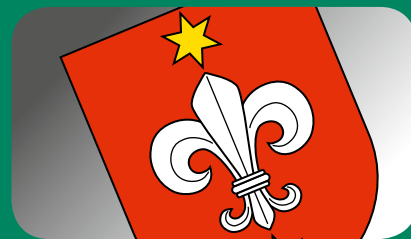

Gemeinde Hallau

Hauptstrasse 44
8215 Hallau

Tel. 052 687 08 40
Fax 052 687 08 49

gemeindeverwaltung@hallau.ch
www.hallau.ch

Öffnungszeiten

Mo – Do	08.00 – 12.00 Uhr (nachmittags geschlossen)
Mittwoch	zusätzlich von 16.00 bis 18.30 Uhr
Freitag	geschlossen

Bitte beachten Sie, dass während der Schulferien der Abendschalter vom Mittwoch generell entfällt.

Armut existiert.
Auch in der
Schweiz.

 **winterhilfe**
Schweiz

www.winterhilfe.ch | PC 80-8955-1





STV Hallau – d'Hallauer

Sven Jauch, Präsident
svenjauch@bluewin.ch
www.dhallauer.ch

Mit dem Übertritt vom Kindergarten in die Schule beginnt auch die Zeit der Jugi. In verschiedenen altersspezifischen Riegen trainieren Mädchen und Jungen gemeinsam. Das Ziel ist, motivierten Kindern eine Trainingsmöglichkeit zu bieten, um ihre Fähigkeiten in verschiedenen Sportarten zu zeigen, zu erlernen und dann zu verbessern. Am Anfang der Jugi werden die Kinder polysportiv gefördert, bevor sie ab 12 Jahren spezifische Trainings wie Leichtathletik oder Geräteturnen besuchen können. Neu bieten wir auch das Geräte-Sektionsturnen für die Jugend an. In der Jugi können die Kinder erste Vereinsluft schnuppern und an diversen Wettkämpfen alleine oder im Team teilnehmen.

Ein wesentlicher Bestandteil unseres Vereins ist die Korbball-Abteilung. An verschiedenen Korbballmeisterschaften starten wir kantonale und nationale mit diversen Teams. Auch hier setzen wir auf den Nachwuchs und führen mehrere Mädchen und Jungen U14- und U16-Mannschaften, was letztes Jahr gekrönt wurde mit dem Schweizermeistertitel der U14- Mädchen. Bei den Herren und Damen wird in mehreren Mannschaften gespielt, die teilweise auch schon nationale Erfolge feiern konnten.

Ab 15 Jahren beginnt dann die Zeit in der Aktivriege des STV Hallaus. Zwei mal wöchentlich werden diverse Disziplinen trainiert, von Weitsprung über Pendelstaffette und Steinstossen bis hin zum Geräteturnen, aber auch das Spielerische

STV Hallau – d'Hallauer:

Einer für alle und alle für einen!



kommt nicht zu kurz und es ist für jeden etwas dabei. Im Sommer starten wir jeweils an mehreren Turnfesten und Wettkämpfen in der ganzen Schweiz, wo wir unser Können unter Beweis stellen und schon den einen oder anderen Sieg feiern konnten.

Ein weiteres Highlight ist jeweils auch das Chränzli (Turnunterhaltung), dass alle zwei Jahre mit der ganzen Turnerfamilie auf die Beine gestellt wird. Nebst dem Turnen pflegen wir das Vereinsleben auch mit diversen gesellschaftlichen Aktivitäten wie Turnfahrt, Skiweekend oder dem Raclette-Keller am Dorffest hallaugia.

Haben wir nun Deine Turnlust geweckt?! Dann komm doch einfach unverbindlich in der Turnhalle vorbei, die verschiedenen Turnstunden sind auf unserer Homepage zu finden:
www.dhallauer.ch

Wir freuen uns auf Dich!



mehr Wissen über
Allergien mehr
Sicherheit im Alltag

www.aha.ch
aha! Allergiezentrum Schweiz
aha!infoline: 031 359 90 50
PC 30-11220-0

Gemeinde Neunkirch:

Wo sich Geschichte und Zukunft treffen.



Das Städtli Neunkirch liegt mitten im Klettgau und ist 13km neben der Kantonshauptstadt Schaffhausen zu finden.

Das ehemalige Bauernstädtchen ist im Mittelalter entstanden. Die unvergleichbare, rechteckige Stadtanlage ist bis heute erhalten. Verschiedene markante Gebäude zeugen von einer reichen, geschichtlichen Vergangenheit.

Den Einwohnerinnen und Einwohnern steht eine breite Palette an Dienstleistungen zur Verfügung, allen voran unsere Gemeindeganzlei.

Viele Dienste können Sie online nutzen – oder Sie kommen direkt bei der Gemeindeganzlei vorbei. Gerne geben wir auch persönlich Auskunft.

Gewerbetreibende finden in Neunkirch eine gut ausgebaute Infrastruktur vor. Von Neunkirch erreicht man innerhalb von 15 Minuten Schaffhausen, innerhalb von 40 Minuten Städte wie Singen, Waldshut, Winterthur und Zürich. Oder suchen Sie Ruhe, Erholung, die schöne Natur, sei es als Besucher oder als Bauinteressent? Dann ist Neunkirch, das besondere Städt-



Gemeindeverwaltung Neunkirch

Bahnhofstrasse 1
8213 Neunkirch

Tel. 052 687 00 10
Fax 052 687 00 14

gemeindevverwaltung@neunkirch.ch
www.neunkirch.ch

Öffnungszeiten

Mo – Fr	08.30 – 11.30 Uhr
Donnerstag	14.00 – 18.30 Uhr

Termine ausserhalb der Öffnungszeiten sind nach Absprache möglich



chen im Klettgau, das Richtige für Sie! Bei uns können Sie wandern, biken, an einer schattigen Feuerstelle grillieren oder sich in einer unserer Gaststätten verwöhnen lassen. Bei uns finden Sie erschlossenes Bauland in einer Gemeinde, die alles hat, was man zum Leben und Geniessen braucht.



Unser Vertrauen. Unsere Bank.

Wann immer Sie Hindernisse zu bewältigen haben, ist Vertrauen gefragt. Meistern Sie zusammen mit uns als Finanzpartner den Weg für Ihren Erfolg.

bsb.clientis.ch

 **Clientis**
BS Bank Schaffhausen

Pfadiabteilung Neunkirch:

«Dusse lache, d'Natur erläbe,
neui Sache lerne, Spass ha und
Seich mache ...»



So in etwa könnte man beschreiben, was wir von der Pfadi Neunkirch jeden Samstag tun. Wobei besonders der Teil mit dem «...d'Natur erläbe» und «...Spass ha» im Mittelpunkt steht.

Denn unseren momentan ca. 60 Mitgliedern versuchen wir eine spannende Alternative zum Fernseher und zur Langeweile zu Hause zu bieten. Hierfür haben wir gegenwärtig 15 freiwillige und motivierte Leiter die jede Woche ein neues, abwechslungsreiches Programm auf die Beine stellen und so junge und ältere Pfadis begeistern. Denn bei uns in der Pfadi Neunkirch haben wir für alle Platz: Egal ob Kindergärtner bei den Biberli, Primarschüler bei den Wölfen, Mittelstüfler bei den Pfadisli und Pfader oder sogar Oberstufenschüler bei unseren Pios. Wir bieten allen Kindern und Jugendlichen ein altersgerechtes Programm voller Unterhaltung und Spass: Seien dies das Brauen mystischer Zaubetränke gegen fiese Zauberer und packende Verfolgungsjagden durchs Städtli bei den Kleineren oder das kreative Bauen einer eigenen Sauna und unterschiedliche Aus-



flüge nach Schaffhausen und Region bei den Grösseren...

Ganz nach den Werten der über hundertjährigen Pfadigeschichte leben auch wir in Neunkirch Kameradschaft und Tradition. So sind die alljährlichen Pfingst- und Sommerlager das Highlight eines jeden Pfadijahres. Wenn es uns für einige Zeit an einen anderen Ort zieht und wir die Chance haben, noch mehr Neues zu entdecken. Aber auch unserem Motto «Allzeit bereit» sind wir immer treu. So engagieren wir uns bei den unterschiedlichsten sozialen Programmen wie

beispielsweise dem nationalen 72h-Projekt oder organisieren eigene Anlässe wie zum Beispiel die traditionelle Pfadiweihnacht...

Naa...? Auch Lust auf Abenteuer, Spass und Kameradschaft? Dann komm einfach einmal an einem Samstag vorbei und schnuppere selber Pfadiluft! Infos zu den Aktivitäten findest Du entweder im Internet auf www.pfadineunkirch.ch oder an unserem Infobrett im Gewölbe beim Restaurant Gemeindehaus im Städtli Neunkirch. Wir freuen uns jetzt schon auf Dich!



Wenn das zu leise ist.

Sie hören nicht mehr so gut wie früher?
Wir beraten Sie unabhängig und kostenfrei.

0800 400 333
neutrale-hörberatung.ch



pro audito schweiz

Gemeinde Neuhausen am

Rheinfall: Herzlich willkommen in der freundlichen Gemeinde am Rheinfall!



Neuhausen am Rheinfall hat sich in den letzten Jahren vom Produktions- zum Dienstleistungsstandort gewandelt. Namhafte Unternehmen haben sich in den Gewerbegebieten «Rhypark» und «Rundbuck» in der Gemeinde angesiedelt und stehen in naher Verbindung zum Wirtschaftsraum Zürich.

Wohnen

- Ruhige Wohnquartiere im Unterdorf, zentrumsnah mit hervorragender Verkehrsinfrastruktur

- Aussichtswohnlagen im Oberdorf von den Herbstäckern bis zum Trubegüetli
- Erholungslandschaft am Rhein, Waldgürtel von Randen und Südranden in Fusswegdistanz
- Ortszentrum mit attraktiven Geschäften
- Vielseitiges Gastronomieangebot
- Lebendiges Vereinsleben mit rund 60 Vereinen und vielfältige Sport- und Freizeitanlagen
- Ausgebaute Schulinfrastruktur bis zur Sekundarstufe mit motiviertem Lehrkräfte-Team
- Vorteilhafter Steuerfuss und niedrige Gebühren
- Kundenorientierte Verwaltung

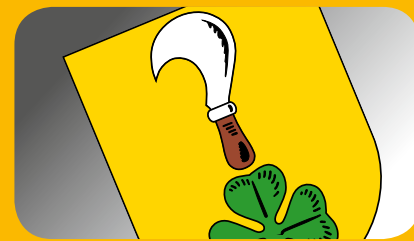

Gemeindeverwaltung Neuhausen am Rheinfall

Zentralstrasse 38
8212 Neuhausen am Rheinfall

Tel. 052 674 21 11

info@neuhausen.ch
www.neuhausen.ch

Öffnungszeiten

Mo – Fr 09.00 – 12.00 Uhr
13.30 – 17.00 Uhr

- Gute Buserschliessung ins Klettgau und in die Stadt Schaffhausen; SBB- und DB-Bahnhöfe an den Linien nach Zürich, Winterthur und Basel

Arbeiten

- Gute Verkehrsanbindung auf Strasse und Schiene
- Nähe zu Zürich, Winterthur und Flughafen Kloten
- 4700 Arbeitsplätze mit starkem Wandel von der traditionellen Maschinenindustrie zu Dienstleistungsbetrieben
- Top-Standort im Dienstleistungsquartier am Rheinweg
- Interessante Büro- und Gewerbeflächen im Zentrum, im Areal SIG und in der Gewerbezone Rundbuck
- Vorteilhafter Steuerfuss und niedrige Gebühren
- Kundenorientierte Gemeindeverwaltung mit kurzen Wegen zu den Amtsstellen und persönlichen Ansprechpartnerinnen und Ansprechpartnern



Coiffeur

HOLLYWOOD



Rahel Ludescher Bahnhofstrasse 9 **Neuhausen am Rheinfall** Tel. 076 469 79 14



Skema Kampfkunst

Tobelackerstrasse 4, 8212 Neuhausen am Rheinfall
052 672 82 28
neuhausen@skema.ch

SKEMA ist seit über 30 Jahren der professionelle Spezialist für klassische Kampfkunst zur Selbstverteidigung und Gesunderhaltung in der Schweiz. Wir unterrichten Privatpersonen von 5 – 80 Jahren an 25 Standorten. Einstieg und Probetrainings sind jederzeit möglich.

Mehr als ein Hobby: Die weltweit anerkannte positive Wirkung klassischer Kampfkunst auf Körper, Geist und Emotion macht sie zu einem wertvollen Lebensbegleiter in einem immer komplexeren Alltag. Die spürbare Entwicklung einer inneren Kraft macht sie für die Trainierenden zu einem unverzichtbaren Bestandteil im Leben.

Das Training in den SKEMA Schulen in der Schweiz und Deutschland dauert jeweils 105 Minuten und kann mindestens zweimal pro Woche besucht werden. Mit dem Mitgliederausweis (Memberbook) besteht zudem die Möglichkeit, in allen anderen SKEMA-Schulen ohne Aufpreis zu trainieren.

Selbstverteidigung ohne Waffen

SKEMA Selbstverteidigung ist eine Symbiose aus verschiedenen Kampfkunststilen und eigener Gassenerfahrung für Frauen und Männer für den Ernstfall. Im Training wird gezeigt, wie man richtig zuschlägt und Verhaltensformen und Reflexe einstudiert. Auch der Umgang mit Waffen der Strasse wie z. B. Regenschirm, Handtasche, Schlüsselbund usw. sind wirksame Gegenstände gegen Messerangriffe.



Selbstverteidigung mit Stock- und Messerkampf

Stock- & Messerkampf ist Kampfkunst mit kurzen Stöcken und mit Messern. Trainiert wird die wirksame Verteidigung mit Hilfe eines Stocks oder eines Messers gegen unbewaffnete oder bewaffnete Angriffe. Im Zentrum stehen die Charakteristika von einfachen Waffen, wie sie auf der Strasse auch bei uns immer mehr vorkommen.

Kinder Kung Fu

Kinder Kung Fu für Kinder zwischen 5 und 10 Jahren ist auf die Entwicklungsprozesse ausge-

richtet. Es geht hier weder um Wettkampf noch um Selbstverteidigung, sondern um die Stärkung des körperlichen und geistigen Fundaments. Die gesunden Wachstumsprozesse stehen im Vordergrund. Mit 11 Jahren wechseln die Kinder ins Jugendtraining (Selbstverteidigung).

COIFFEUR SARDANS

Für Sie und Ihn

GUTSCHEIN 5 %

1 Gutschein einlösbar
pro Person und
Coiffeur-Besuch.

COIFFEUR
SARDANS

Sandra Sardans Poststrasse 37 8212 Neuhausen Tel. 052 672 34 14 www.coiffeur-sardans.ch

Turnverein Neuhausen am Rheinfall:

Komm und mach mit!



Turnverein Neuhausen

info@tvneuhausen.ch
www.tvneuhausen.ch



Der im Jahre 1903 gegründete TVN steht für die Aktiven, die Korbballer und die Jugendriegler, welche sich alle ein- bis zweimal pro Woche zum regelmässigen Training zusammenfinden. Die Jugendriege und die Aktiven des Turnvereines Neuhausen treffen sich zu einem abwechslungsreichen Training. Spiel, Leichtathletik und Turnen stehen dabei im Zentrum. Das Training zielt auf Turnfeste und Wettkämpfe, an denen die Riegen regelmässig teilnehmen.



BLUTSPENDE SRK SCHWEIZ

SPENDE BLUT RETTE LEBEN

blutspende.ch

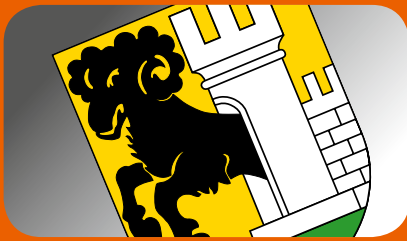

Stadtverwaltung Schaffhausen

Stadthaus
Krummgasse 2
8200 Schaffhausen

Tel. 052 632 51 11

stadtkanzlei.schaffhausen@stsh.ch
www.stadt-schaffhausen.ch

Öffnungszeiten

Mo - Mi 08.00 – 11.30 / 14.00 – 17.00 Uhr
Donnerstag 08.00 – 11.30 / 14.00 – 18.00 Uhr
Freitag 08.00 – 11.30 / 14.00 – 17.00 Uhr

Schaffhausen gehört mit seinen rund 36000 Einwohnerinnen und Einwohnern zu den mittelgrossen Schweizer Städten. Schaffhausen ist die Hauptstadt des Kantons Schaffhausen (rund 80000 Einwohner) und Zentrum einer lebendigen und eigenständigen kleinen Region zwischen Zürich und dem deutschen Bundesland Baden-Württemberg.

Den Charme Schaffhausens machen seine gut erhaltene und verkehrsfreie historische Altstadt und die schöne Lage am Rhein aus. Vom Munot, dem Wahrzeichen Schaffhausens aus, bietet sich ein weiter Blick über die einzigartige Stromlandschaft des Rheins und die bewaldeten Hügel des Randens, die Schaffhausen als grünen Gürtel umgeben. Seit dem 1. Januar 2009 gehört auch das Dorf Hemmental im Herzen des Randengebiets mit seinen rund 550 Einwohnerinnen und Einwohnern zur Einwohnergemeinde Schaffhausen.

Stadt Schaffhausen:

Geniessen in historischer Atmosphäre



Schaffhausen bietet ein reichhaltiges kulturelles Angebot: In den Mauern des 1049 gegründeten früheren Klosters Allerheiligen befindet sich das Museum zu Allerheiligen, das mit seinen vier Abteilungen Kunst, Geschichte, Archäologie und Natur zu den grossen Mehrspartenmuseen der Schweiz gehört. Kaum einige Schritte entfernt, in den Gebäuden der ehemaligen Kammgarnspinnerei, befindet sich ein vielseitiges Kultur- und Begegnungszentrum: In der Aktionshalle der «Kammgarn», im «Tap Tab» und in der Ga-

lerie Vebikus hat die junge und alternative Kultur ihren Platz gefunden. Aber auch Freunde der klassischen Musik kommen in Schaffhausen auf ihre Rechnung. In den stimmungsvollen Räumen der Stadtkirche St. Johann und des Münsters finden regelmässig Konzerte statt. Ein weiterer wichtiger Begegnungsort für Kulturinteressierte ist das Stadttheater mit seinem umfangreichen Sprechtheater- und Musikangebot. Zahlreiche weitere Angebote kleinerer und grösserer kultureller Institutionen runden das reichhaltige Angebot ab.

Jetzt einen Termin vereinbaren!
052 624 21 20 | 052 625 44 22

Coiffeur - Salon
Anna

Damen -
Herren -
Kinder -

Vorstadt 18 | 8200 Schaffhausen



NOCH SCHÖNER WOHNEN – DANK ENERGIEBERATUNG.

Sie wollen wissen, in welchem energetischen Zustand Ihr Gebäude ist?

Mit dem SH POWER Smart Energy Komplett-Check für Eigentümer bieten wir Ihnen eine kostengünstige, kompetente rundum Energieberatung für Ihr Gebäude an. Die Grundlage hierfür bildet unsere unabhängige Energieberatung.

«Geld sparen dank mehr Energieeffizienz»

Egal, ob Sie eine Einzelmassnahme oder eine komplette Modernisierung anstreben, entscheidend ist, dass die baulichen Massnahmen aufeinander und auf das Gebäude abgestimmt sind.

Hierfür ist eine umfassende Untersuchung Ihres Hauses in Form einer Vor-Ort-Energieberatung erforderlich.

«Energieberatung für Ihr Zuhause, individuell und unabhängig»

Dabei berechnet der Energieberater die optimalen Massnahmen für Ihr Haus und hilft Ihnen das bestmögliche Ergebnis in Energieeffizienz zu erzielen. Eine Liste von regionalen Energieberatern geben wir Ihnen gerne ab – sprechen Sie uns an – wir beraten Sie gerne.



SH POWER
INNOVATIVE ENERGIE

SH POWER ENERGIEPUNKT

Montag bis Freitag 9.00 – 18.00 Uhr
Vordergasse 38
8201 Schaffhausen

Telefon: 0800 852 258
energiepunkt@shpower.ch
www.shpower.ch

Wir freuen uns auf Ihren Kontakt.





VVS - Verschönerungsverein
der Stadt Schaffhausen

Rheinhardstrasse 6, 8200 Schaffhausen
info@vvs-schaffhausen.ch
www.vvs-schaffhausen.ch

VVS – Verschönerungsverein der Stadt Schaffhausen:

Wir pflegen das Paradies!



Der VVS ist Eigentümer von grösseren Grundstücken an schönster Lage, die der Allgemeinheit als Aussichtspunkte zur Verfügung stehen. Neben der Pflege seiner Grundstücke beteiligt sich der VVS immer wieder an anderen Projekten, die der Verschönerung der Stadt Schaffhausen und der Erschliessung stadtnaher Erholungsräume dienen. Durch seine Initiative und mit seiner Unterstützung werden viele Projekte für die Öffentlichkeit gefördert und realisiert.

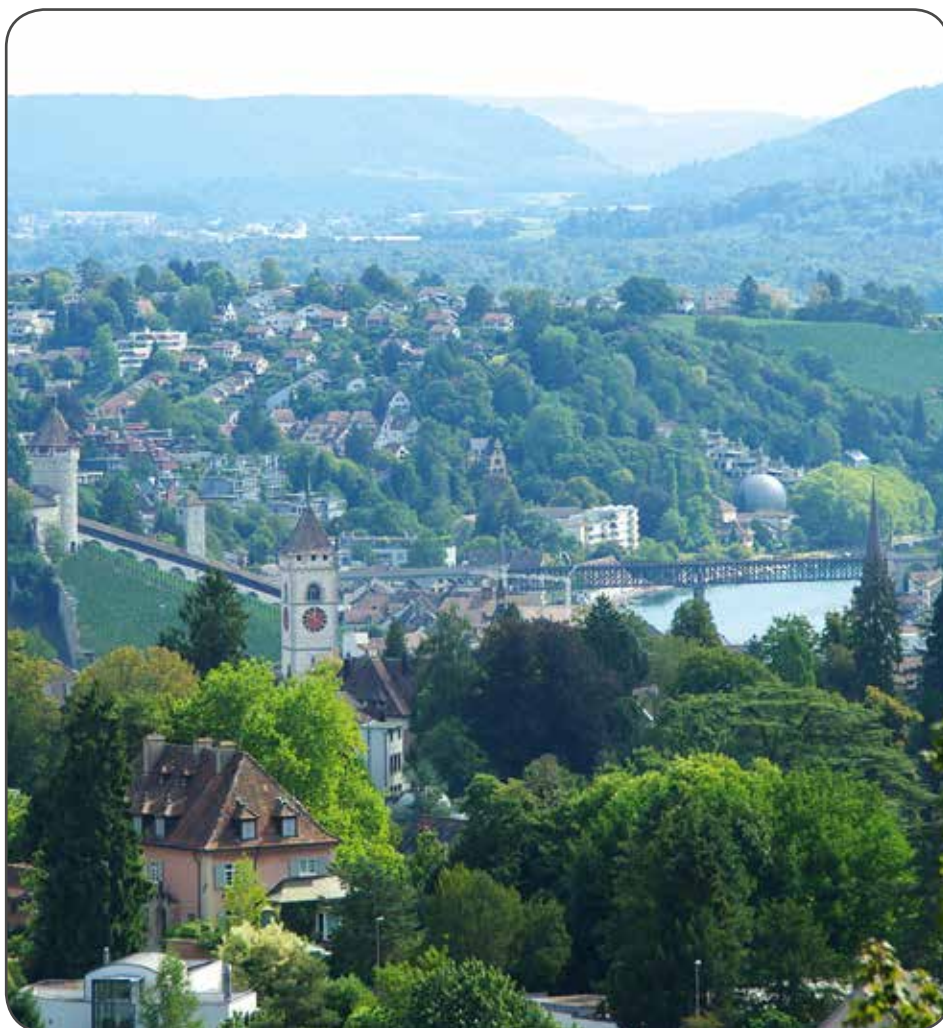

bollinger

Sanitär. Spenglerei. Schreinerei.

Thomas Bollinger GmbH

052 644 80 60

info@bollinger-gmbh.ch

- Spenglerei
- Blitzschutz
- Bedachungen

- Sanitäre Anlagen
- Schreinerei

**Dä mit de rote Auto
und em blaue Tropfe**



Berufsbegleitende Weiterbildung zur LerntherapeutIn:

Lerntherapie ist mehr als Nachhilfeunterricht und Coaching.



Institut für Lerntherapie AG

Dieter Ochsenbein
Park 31 / Bahnhofstrasse, 8280 Kreuzlingen
052 625 75 00
info@ilt-lerntherapie.ch, www.ilt-lerntherapie.ch



Lerntherapeutin – Ein Beruf mit Zukunft

Das Institut für Lerntherapie bietet Menschen, die an therapeutischer Arbeit mit Kindern, Jugendlichen und Erwachsenen mit Lernschwierigkeiten interessiert sind, die Möglichkeit, sich zur dipl. LerntherapeutIn ILT ausbilden zu lassen.

Die 3½ Jahre dauernde und persönlich bereichernde Ausbildung (berufsbegleitend) vermittelt vertiefte Einsichten in die Fachgebiete der Psychologie, der Heilpädagogik und der Neurowissenschaften.

Lerntherapie ist viel mehr als Nachhilfeunterricht oder Coaching.

Die Lerntherapie kann den Klienten genau dort abholen, wo er sich momentan befindet: Mit seinen Schwierigkeiten, Blockaden, Sorgen und Ängsten.

Aber auch mit seinen Talenten und Ressourcen steht er als Persönlichkeit im Zentrum. LerntherapeutInnen arbeiten gemeinsam mit den Lernenden an den Ursachen der Lernschwierigkeiten und entwickeln sowohl Lerntechniken als auch Lernkompetenzen.

Der Studiengang 18 ging im September 2017 auf die Reise. Der Beginn des Studiengangs 19 ist für März 2019 geplant.

Rufen Sie an oder senden Sie uns ein Mail. Sie erhalten die Unterlagen und können eine Informationsveranstaltung besuchen oder ein Aufnahmegespräch vereinbaren.

Lerntherapie

... für erfolgreiches Lernen - ein Leben lang

Werden Sie LerntherapeutIn und helfen Sie:

- die Schwierigkeiten der Lernenden zu analysieren
- eigene Stärken zu entwickeln, persönliche Lernwege zu erarbeiten
- Lernkompetenzen entwickeln, fördern und üben

Studiengang 19
startet im März 2019

Lerntherapie - ein Berufung mit Zukunft

Die Termine unserer Informationsveranstaltungen finden Sie auf unserer Internetseite:
www.ilt-lerntherapie.ch

SGFB Schweizerische Gesellschaft für Beratung
Associazione Svizzera di Consulenti
Diploma Association for Coaching
EDUQUA zertifiziert



Praxis in Schaffhausen
Tel.: 052 625 7500



Institut für Lerntherapie AG
Im Park 31 | Bahnhofstrasse
CH - 8280 Kreuzlingen

Tel.: + 41 (0) 52 6257500
info@ilt-lerntherapie.ch
www.ilt-lerntherapie.ch



Turnverein Schaffhausen

Yannick Meier, Präsident
8200 Schaffhausen
admin@tvsschaffhausen.ch
www.tvsschaffhausen.ch

Turnverein Schaffhausen:

Wir blicken auf eine
lange Tradition zurück.



Als ältester Turnverein des Kantons Schaffhausen darf der 1835 gegründete Turnverein Schaffhausen (TVS) auf eine lange Tradition zurückblicken. Heute bietet der über 300 Mitglieder umfassende Verein ein modernes und gut geführtes Sportangebot für Kinder, Jugendliche, Männer und Frauen aller Altersklassen.

Eltern-Kind und Kinderturnen

Bereits Kinder im Alter von 3–4 Jahren können mit ihren Eltern an abwechslungsreichen Turnstunden des Eltern-Kind-Turnen teilnehmen. Der Übergang zum Kinderturnen, dessen Zielgruppe 5- bis 6-jährige Kinder sind, geschieht fließend.



Geräteriege

Mädchen und Knaben ab 6 Jahren, welche sich für das Turnen am Boden und an den Geräten (Reck, Barren, Schaukelringe und Minitrampolin) interessieren, werden gerne in der Geräte-riege aufgenommen. Die Nachwuchs-Geräteturner nehmen pro Jahr an 2–4 vorwiegend kantonalen Wettkämpfen teil. Ab ca. 13 Jahren haben die Jugendlichen die Möglichkeit auch in der älteren Abteilung der Geräte-riege mitzuturnen, welche sowohl im Einzelturnen als auch in der Gruppe im Vereinsturnen an kantonalen und ausserkantonalen Wettkämpfen teilnimmt. Die Geräte-riege trainiert jeweils am Mittwoch- und Freitagabend und legt grossen Wert auf eine ausgewogene Balance zwischen ambitioniertem Geräteturnen in der Turnhalle und kameradschaftlichem Beisammensein ausserhalb.

FMS-Riege

Frauen und Männer ab dem Alter von 35 Jahren können vom vielseitigen Sportangebot der FMS-Riege (Frauen-Männer-Senioren) profitieren. Die Riege besteht aus zwei Unterriegen. Die am Montag turnende, jüngere Riege besteht aus Frauen und Männern. Diese trainieren vorwiegend zum Aufbau und Erhalt der eigenen Fitness. Dies wird gezielt ergänzt mit abwechslungsreichen Spielen zur Förderung der Flinkheit, Schnellkraft, Kraft und Ausdauer. Die Männer der Seniorenriege treffen sich ihrerseits am Donnerstag zum stufengerechten Training. Der Fokus liegt dort auf Fitness, Beweglichkeit und Spiel. In diesem Kreis hat auch die Pflege der Kameradschaft und Geselligkeit einen besonderen Stellenwert.

Frauenriege

Frauen ab 55 Jahren, welche etwas für die eigene Gesundheit und fürs Wohlbefinden tun wollen, sind in der Frauenriege des TVS bestens aufgehoben. Nebst dem Training von Kraft, Ausdauer, Beweglichkeit und Gleichgewicht wird in der Frauenriege, wie in allen Riegen des TVS, auch die Pflege der Kameradschaft grossgeschrieben.

In allen Riegen sind Quereinsteiger mit oder ohne Turnerfahrung herzlich willkommen. Interessenten finden auf der Website www.tvsschaffhausen.ch weitere Informationen zum TVS inklusive Kontaktadressen und Telefonnummern von Vertretern der vorgestellten Riegen.

MASSBAU ARCHITEKTUR AG

EBNATSTR.65 8200 SCHAFFHAUSEN
052 675 55 33 WWW.MASSBAU.CH

WIR VERSTEHEN BAUEN



Willkommen bei **HOCO** Logistics



Unsere Qualität – Ihr Gewinn!

Die **Hofstetter + Co. AG** in Schaffhausen ist ein weltweit tätiges, unabhängiges Speditionsunternehmen, welches Transporte in alle wichtigen Handelszentren organisiert und realisiert. Dank unserem fundierten Fachwissen und einem umfassenden Dienstleistungsangebot werden wir jeder Herausforderung gerecht.

HOCO Logistics erbringt qualitativ hochstehende, auf Ihre Bedürfnisse angepasste Dienstleistungen. Für jeden Verkehrszweig bieten wir massgeschneiderte Lösungen. Ob Luftfracht, Seefracht, LKW Verkehr oder Paketdienst – mit uns bleiben Ihre Güter nicht auf der Strecke!

Zögern Sie nicht, unser Verzollungsbüro in Barmen zu kontaktieren, wenn Sie fachkompetente Unterstützung bei CH/DE Verzollungen, EU-Verzollungen, T-1 Versandscheinen, usw. benötigen.

Wollen Sie Ihre Lagerlogistik outsourcen? **HOCO Schaffhausen** hat den notwendigen Lagerplatz wie auch Lagersoftware.

Unsere Kunden profitieren von gut ausgebildeten, motivierten und zuverlässigen Mitarbeitern, welche Sie in allen Bereichen der Transportlogistik beraten und helfen.



TCS Camping Club Schaffhausen

Hanspeter Weder
Weinsteig 176, 8200 Schaffhausen
079 422 05 19, info@tcs-ccsh.ch
www.tcs-ccsh.ch

TCS Camping Club Schaffhausen:

Du bist herzlich willkommen.



Der TCS Camping Club Schaffhausen wurde im Jahre 1950 gegründet. Damals kamen die Mitglieder noch vorwiegend mit Zelten an die verschiedenen Veranstaltungen. Nach und nach kamen immer mehr Wohnwagen dazu. In der heutigen Zeit überwiegen diese (noch), aber die Wohnmobile holen mächtig auf.

Unser Club zählt ca. 300 Mitglieder, wovon aber nur etwa 10% als «Aktive» gelten, welche die vorgeschlagenen Veranstaltungen jeweils besuchen. Dazu zählen zwei Camper-Treffen pro Jahr. Das eine jeweils in der Woche von Auffahrt (Donnerstag bis Sonntag) und das Herbst-Treffen jeweils Ende August / Anfang September. Diese Treffen führen uns auf einen TCS Camping Platz in der Schweiz, aber auch Deutschland, Frankreich und Österreich haben wir schon des öfteren besucht. Die jeweiligen Ziele werden jährlich an der Herbstversammlung von den Mitgliedern festgelegt. Alle drei Jahre findet zusätzlich ein Ost-



schweizer Campingtreffen statt. Im Jahre 2017 treffen wir uns mit Campern aus den Kantonen Thurgau, St. Gallen, Appenzell, Graubünden und Zürich in Egnach am Bodensee.

Weitere Veranstaltungen sind z. B. eine Wanderung im Januar, ein Bowlingplausch, ein TCS Fahrkurs, die Frühlingsausstellung in Schaffhausen, ein Grillplausch und eine Besichtigung/Exkursion im Oktober des Jahres. Ein Jahresabschlussessen mit Lotto rundet das ansprechende Programm ab.

Einmal im Jahr treffen wir uns zur Generalversammlung (Ende Februar) und in November zur Herbstversammlung, an welcher – wie bereits erwähnt – das Jahresprogramm des folgenden Jahres besprochen und beschlossen wird.

Haben wir Euer Interesse geweckt? Dann kommt doch auch in unseren Club. Weitere Informationen findet Ihr unter www.tcs-ccsh.ch. Ein Anruf bei einem unserer Vorstandsmitglieder genügt.

KMU TREUHAND & STEUERBERATUNG

ROLF BÜHRER

Als erfahrener Treuhänder erledige ich für Sie folgende Dienstleistungen:

- Steuererklärungen
- Langfristige Steuerplanung
- Buchführung / Jahresabschluss
- Mehrwertsteuer
- Geschäftsübergaben
- Unternehmensbewertungen

Steuern sparen heisst Steuern planen, denn jeder Franken, den Sie versteuern, muss zuerst verdient werden!



Krummgasse 25 • 8201 Schaffhausen • Tel. 052 620 18 10 • buehrer-sh@bluewin.ch • www.buehrer-kmu-treuhand.ch

Veteranenmusik Schaffhausen:

Komm und mach mit!



VETERANENMUSIK
SCHAFFHAUSEN

Veteranenmusik Schaffhausen

Walter Rehm, Präsident
8197 Rafz, Postfach 5
044 869 35 05
praesident@veteranenmusik-sh.ch
www.veteranenmusik-sh.ch



Gegründet im April 2002, darf die Veteranenmusik Schaffhausen auf ein erfolgreiches Wirken (15 Jahre) zurückblicken. Mittlerweile zählt die Veteranenmusik 35 Musikantinnen und Musikanten aus den Kantonen Schaffhausen, Thurgau und Zürich sowie aus der deutschen Nachbarschaft.

Die vorwiegend pensionierten Musikanten (das Durchschnittsalter ist bei 75 Jahren) proben alle 2 Wochen nachmittags, zur Ausübung ihres geliebten Hobbys.

Mit der langjährigen, bewährten Konzertreihe «Menschen für Menschen» werden viele Kranke und Betagte, in verschiedenen Alterszentren, wiederkehrend mit schöner Musik erfreut.

Aber auch weitere Auftritte wie beispielsweise an der Schaffhauser Herbstmesse, die Umrahmung von Bundesfeiern und instrumentale Begleitung von Gottesdiensten finden regelmässig statt.



Carrosseriebetrieb

Claudio Ranaldo
Der Beulendoktor
Schweizersbildstrasse 23
8207 Schaffhausen

Tel. 052 640 17 17
Fax 052 640 17 22
info@beulendoktor.ch
www.beulendoktor.ch

- Komplette Schadenabwicklung
- Carrosserie / Unfallinstandsetzung
- Kunststoff Reparaturen
- Autoglass Reparatur / Ersatz
- Park und Hagelschäden clever ausbeulen ohne lackieren (von Versicherung anerkannt)
- Spot-Lackierungen
- MFK Vorbereitung
- Pneuservice
- Ersatzfahrzeuge
- Tuning & Design (Auspuff, Fahrwerk, Felgen, Scheibentönung)



Reitverein Schaffhausen

Beatrice Pongracz
Schweizersbildstrasse 77, 8207 Schaffhausen
052 643 56 08
beatrice@pongraz.com, www.rvs.ch



Der Reitverein Schaffhausen (RVS) wurde 1878 gegründet und setzt sich seither für die Aus- und Weiterbildung von Reiterinnen und Reitern, sowie deren Pferden ein. Die Pflege der Kameradschaft hat für uns einen grossen Stellenwert.

Aktuell zählen wir ca. 400 Mitglieder in unserem Verein. Darin eingeschlossen sind Aktiv-, Passiv-, Junioren-, Jugend-, Ehren-, und Freimitglieder. Zudem dürfen wir uns über einen grossen Freundes- und Gönnerkreis freuen.

Reiten:

Im Sommer wie im Winter finden auf der Vereinsanlage Trainings- und Ausbildungskurse mit qualifizierten Trainern in den Sparten Western, Dressur- und Springreiten statt. Neben unseren traditionellen Anlässen im Frühjahr und Herbst wie dem Hallenconcours, Vereinsspringen und Vereinsdressur nehmen verschiedene Equipen an den OKV Veranstaltungen teil. Natürlich werden weitere Teilnahmen an Concours aller Art durch Vereinsmitglieder begrüsst und gefördert.

Reitverein Schaffhausen:

Wir reiten durch das Leben.



Fahren:

Es finden regelmässig Trainings im Freien und in der Halle statt. Zum Jahresprogramm gehören das Postenfahren, die Fahrt ins Blaue und weitere gesellige Anlässe. Die Fahrsportgruppe nimmt jährlich am OKV-Fahrcup teil.

Reiten trotz Allem:

Seit Frühjahr 2003 führt der Reitverein Schaffhausen «Reiten trotz Allem» durch. Die Resonanz ist nach wie vor gewaltig. Namentlich Bewohner der Wohnheime Ungarbühl und dihei plus sind sehr aktiv dabei vertreten. Mit der

Reithalle können wir konstante Trainingszeiten anbieten, welche den Bedürfnissen der Wohnheime angepasst werden können.

Stauber Malergeschäft GmbH

Chileweg 7, 8207 Schaffhausen
phone: 052 643 41 08 / 079 206 86 49
info@stauber-maler.ch
www.stauber-maler.ch

Amigos del Flamenco:

«Die Kraft des Flamenco gleicht dem Moment, der die Zeit anhält, ein Moment der Unsterblichkeit» Lorca

Flamenco Studio
Schaffhausen



Amigos del Flamenco -
Flamenco Studio Schaffhausen

Gaby Wirz Abdela
8201 Schaffhausen
079 768 76 56, www.flamenco-sh.ch



Flamenco widerspiegelt das Leben in all seinen Facetten, das macht ihn so besonders. Sei es Freude, Trauer oder Verzweiflung, das alles wird durch die Musik ausgedrückt. Dabei sind vor allem Kommunikation und Zusammenspiel zwischen den verschiedenen Komponenten Gesang, Gitarre und Tanz wichtig.

Wir als Verein haben die Vision, die Tradition und Kunst des Flamencos in der Region zu fördern. Egal ob als aktives oder passives Mitglied, jeder ist herzlich willkommen, denn Flamenco kennt keine Grenzen des Geschlechts oder Alters.

Wir bieten vor allem Tanzunterricht für Erwachsene und Kinder an. Flamenco hält fit, verbessert Haltung sowie Koordination und damit Ausstrahlung und Körpergefühl. Neben dem gemeinsamen Spass steht auch die Förderung des individuellen Ausdrucks im Vordergrund.

Zusätzlich zum Tanzunterricht, gibt es auch die Möglichkeit ein Teil des Villancicos Chors zu werden, der spanische Weihnachtslieder singt.

Es liegt uns auch am Herzen mit unserer Peña Flamenca einen Ort zu schaffen, an dem Flamenco

gelebt und der soziale Austausch gefördert wird. Wir möchten Künstler mit Liebhabern des Flamencos zusammen bringen und jedem eine Fläche bieten, seine Kunst zu praktizieren oder diese einfach zu geniessen.

Ihre Schreinerei in der Region

Immobilien
Rundum-Service

	Schreinerei
	Malerarbeiten
	Gartenpflege
	Hauswartservice
	Holzbau

Thomas
GASSER AG
8245 Feuerthalen
Tel. 052 659 25 01
www.thomasmasser.ch

nagra: Forschen zwischen Vergangenheit und Zukunft.



© COMET Photoshopping



Die rund 20 Tonnen schweren Vibrationsfahrzeuge der deutschen Firma DMT, welche Schwingungen im Boden erzeugen und für die seismischen Untersuchungen des Untergrundes eingesetzt werden.

© COMET Photoshopping

Die Nagra blickt bei ihrer Arbeit Millionen von Jahren in die Vergangenheit und 1 Million Jahre in die Zukunft

Kaum ein Radiosender oder eine Zeitung hat nicht darüber berichtet: Die Nagra (Nationale Genossenschaft für die Lagerung radioaktiver Abfälle) hat seit 2011 sechs mögliche Standortgebiete für geologische Tiefenlager miteinander verglichen und im Januar 2015 zwei davon für weitere Untersuchungen vorgeschlagen: Jura Ost im Kanton Aargau und Zürich Nordost im Kanton Zürich. Das Auswahlverfahren für Lagerstandorte läuft unter der Leitung des Bundes.

Bevor das dreistufige Verfahren in die letzte Etappe geht, prüfen die Sicherheitsbehörden des Bundes zurzeit die Vorschläge der Nagra. Nicht nur die Gesteinsschichten müssen in diesen Regionen weiter untersucht werden, für den Nachweis, dass ein geologisches Tiefenlager sicher betrieben werden kann, führt die Nagra wichtige Forschungsexperimente in Felslabors durch.

Die Fachwelt ist sich heute einig

Geologen, Chemiker, Physiker und Ingenieure sind gefordert mit der langfristig sicheren Ent-

sorgung der radioaktiven Abfälle. Sie bearbeiten ein Projekt, das auf Tausende von Jahren ausgelegt ist - ein unvorstellbarer Zeithorizont. In den vergangenen Jahrzehnten haben Wissenschaftler weltweit enorme Fortschritte im Kenntnisstand gemacht. Und die Fachwelt ist sich heute einig: Der tiefe Untergrund ist die sicherste Lösung, um Mensch und Umwelt langfristig - bis zu 1 Million Jahre - vor negativen Auswirkungen radioaktiver Abfälle zu schützen.

Experimente in Felslabors können besichtigt werden

Forscher blicken Untertage in die Zukunft. Beispielsweise im internationalen Felslabor Mont Terri (Kanton Jura), wo Wissenschaftler einen „Testlauf“ im Massstab 1:1 für ein geologisches Tiefenlager durchführen. In einem Lagerstollen haben sie drei Versuchsbehälter eingebracht und mit einem quellenden Tongemisch (Bentonit) verfüllt. Sie wollen herausfinden, wie sich Wärme auf das Tongemisch und das umliegende Gestein auswirkt. Hunderte von Messinstrumenten zeichnen kleinste Veränderungen im verfüllten Stollen und im umgebenden Gestein über Jahrzehnte lang auf. Dieses Experiment ist neben vielen anderen ein weiterer wichtiger Schritt auf dem Weg zu einem sicheren geologischen Tiefenlager.





ALLES RUND

UMS AUTO.

Fabios  **Mech_Box** GmbH

Die feine Autowerkstatt

Alles rund ums Auto

Öffnungszeiten

Mo. - Do.	07:15 - 12:00 13:15 - 18:00
Fr.	07:15 - 17:00 durchgehend
Sa.	09:00 - 12:00

Fabios Mech_Box GmbH

Ebnatstrasse 162
8207 Schaffhausen
Tel. 052 643 14 22
info@fabios-mechbox.ch
www.fabios-mechbox.ch

BALLETTSCHULE LOOSER-WEILENMANN BEIM TELLENBRUNNEN



Im Herzen der Altstadt Schaffhausen befindet sich die renommierte Ballettschule Looser-Weilenmann. Seit 1974 wird an der Schule Klassisches Ballett nach den Richtlinien der Royal Academy of Dance, London, unterrichtet. Bereits Kindern ab drei Jahren wird auf spielerische Art das Tanzen nahe gebracht. Später absolvieren die Schüler, die den Unterricht mindestens zweimal wöchentlich besuchen, die Examen der RAD®. Dieses internationale Ausbildungsprogramm garantiert körper- und altersgerechte Schulung und Training. Durch die alljährlichen Vorführungen und Examen haben die Kinder und Jugendlichen ein Ziel, auf welches hin sie arbeiten und ihre Fähigkeiten entwickeln können. Alle drei Jahre führt die Schule eine grosse Gesamtvorstellung im Stadttheater Schaffhausen durch. Die Erfahrungen «auf den Brettern, die die Welt bedeuten», sind bleibende Erinnerungen in jedem Kinderleben. Schülerinnen, welche das Tanzen zum Beruf machen möchten, werden früh gefördert. Ein RAD®-Lehrerdiplom kann an der Schule in Zusammenarbeit mit der Akademie in London gemacht werden. Neben dem Hauptangebot in Klassischem Ballett von Pre-Primary bis Advanced wird auch Hip-Hop, Modern Dance, Tanz für Damen über 50, Ballett für erwachsene Anfänger sowie neu Irish Dance und Tap Dance für Kinder und Erwachsene angeboten.

Tanz **entwickelt Rhythmusgefühl, Koordination und Musikalität.**
Tanz **fördert Haltung, Körperbeherrschung und Beweglichkeit.**
Tanz **macht klug, schult die Konzentration und Disziplin.**
Tanz **bringt Selbstsicherheit und Auftrittsfähigkeit.**

Tanz ist Freude!

Angebot:

Unterricht ab drei Jahren
Klassisches Ballett RAD von Primary bis Advanced
Offene Klassen für Fortgeschrittene
Erwachsene Anfänger
Hip-Hop/Jazz, Irish Dance und Tap Dance

Kontakt und Anmeldung

Franziska Looser-Weilenmann
Ballettschule RAD®
Vordergasse 30, 8200 Schaffhausen

Tel. 076 586 54 81
www.ballettschulelooser.ch
info@ballettschulelooser.ch



Curling Schaffhausen:

Den «Spirit of Curling» hautnah erleben

«Sweep, Sweep» hallt es durch die Curling-Arena. Das Zeichen für die Wischer, mit viel Druck und kräftigen Bewegungen, das Eis aufzuwärmen, damit der Stein mit weniger Widerstand zum vorgesehen Zielpunkt gleiten kann. Das Wischkommando kam vom Skip. Er ist der «Chef» im Team, das aus 4 Mitspielern besteht. Er bestimmt die Taktik und spielt in der Regel auch die beiden letzten Steine. Der Lead startet das Spiel mit seinem ersten Stein, worauf der gegnerische Lead mit seinem ersten Stein entgegen hält. Abwechslungsweise werden die Steine auf die rund 40 m lange Eisbahn, Rink oder auch Sheet genannt, geschickt. Das Ziel ist der Zentrumspunkt des grossen, mehrfarbigen Kreises, Haus genannt. Während der Lead seine Steine meist vor das Haus platziert spielt der Second Legesteine ins Haus oder haut mit seinen Takeouts die gegnerischen Steine weg. Die Steine 5 und 6 spielt der Third und bereitet die Schlussphase vor, die dann eben durch den Skip abgeschlossen wird. Den eigenen Ideen hält natürlich der Gegner seine entgegen. Die nächsten Schritte resp. Steine müssen wohl überlegt werden. Curling wird deshalb auch als Schach auf dem Eis bezeichnet. Unser Spiel wogt hin und her und schliesslich steht ein Sieger fest. Allerdings gewinnt auch das Verlierer-Team. Nämlich den Apéro nach dem Spiel, den die Siegermannschaft berappen darf.

Curling ist bestens geeignet für Firmenevents, Jubiläumsanlässe, Geburtstagsfeste und für Ver-



eine. Oder einfach so, um eine neue Sportart kennen zu lernen. Schuhe, Steine und Besen und erfahrene Instruktoeren werden zur Verfügung gestellt. Im gemütlichen Restaurant mit rund 80 Plätzen können individuelle Wünsche vom Apéro bis zum feinen Abendessen nach Absprache erfüllt werden.

Seit 1960 wird in Schaffhausen Curling gespielt. Im Herbst 2010 konnte die neu gebaute Halle in Betrieb genommen werden. Alle Altersgruppen sind vertreten. Von den Cherry Rockers im Alter von etwa 8 - 13 Jahren, die mit leichteren Steinen

spielen, über Juniorinnen und Junioren, Aktive bis hin zu den Veteranen. Die Saisons dauern von ca. Ende September bis Mitte März.

Wer wagt gewinnt. Vielleicht werden Sie gar vom Curling-Fieber erfasst.



Curling Schaffhausen

Marco Gabrieli, Präsident
8201 Schaffhausen
praesident@curling-sh.ch
www.curling-sh.ch



Meet & Dine Package

Meetingraum von 18.00–22.00 Uhr, mit technischem Equipment, W-Lan und 3 Gang Dinner inklusive Wasser, Kaffee & Tee für CHF 69,00 p. P. (6–16 Teilnehmer)

Gruppenraum- und Stundenmieten auf Anfrage. Bei Bankettanlässen entfällt die Raummiete.

Wir beraten Sie gern!

arcona LIVING SCHAFFHAUSEN
Bleicheplatz 1

arcona LIVING
SCHAFFHAUSEN

CH-8201 Schaffhausen
Tel. +41 52 631.00-00
www.schaffhausen.arcona.ch



Verführt sofort.

Das neue C-Klasse Coupé ist die aufregendste Art, einen Weg zum Ziel zu machen. Sein athletisches Design, der Diamantgrill und die rahmenlosen Türen fangen Blicke sofort ein und lassen sie nur schwer wieder los. Entdecken Sie ein Fahrerlebnis, das all Ihre Sinne berührt – jetzt gleich bei einer Probefahrt. Wir freuen uns auf Ihren Besuch.

Jetzt Probe fahren

Mercedes-Benz
Das Beste oder nichts.



Kreuzgarage Schaffhausen AG, Schweizersbildstrasse 61, 8207 Schaffhausen, Telefon +41 52 632 44 44, www.kgsh.ch



Fahrschule Memisi



Beslim Memisi



078 667 43 43



www.fahrschule-memisi.ch



memisi_fahrschule@icloud.com

• Nothilfekurs • Theoriekurs • Verkehrskunde • Fahrstunden • Schaltung und Automatik • Kontrollfahrten

**Lara lacht
wieder –
dank Ihrer
Spende**

CARITAS
www.gegen-armut.ch



Einfach
per
SMS
5 Franken spenden:
Armut 5
an 227



VC Kanti Schaffhausen:

Junge Talente werden für ihre sportliche Karriere gefördert.



VC Kanti Schaffhausen

Postfach 1289, CH-8207 Schaffhausen
052 625 55 07
administration@kantivolleyball.ch
www.vckanti.ch



Seit der Gründung des VC Kanti Schaffhausen und dem Aufstieg in die oberste Volleyballliga stehen neben dem Spitzen- auch der Breiten- und vor allem der Jugendsport an oberster Stelle. Das Ziel ist, einerseits talentierte Spielerinnen gezielt zu fördern und somit in Richtung oberste Volleyballliga zu bringen, andererseits aber auch die Jugendlichen zu unterstützen, welche den Volleyballsport als Hobby betreiben möchten. Zahlreiche sportbegabte Mädchen und Jugendliche absolvieren ein zeitintensives Training und erbringen überdurchschnittliche Leistungen. Der VC Kanti Schaffhausen fördert

und unterstützt diese individuellen Talente gezielt. Dabei achten wir insbesondere auf die Vereinbarkeit von Schul- bzw. Berufsbildung und sportlicher Laufbahn. Um eine optimale Betreuung und den sportlichen Erfolg der Nachwuchsspielerinnen sicherzustellen, setzt sich der VC Kanti Schaffhausen gezielt für die Aus- und Weiterbildung der Trainerinnen & Trainer ein. Er schult die athletischen Fähigkeiten mit einem Spezialtraining unter der Leitung von Melanie Pauli (Trainerin Leistungssport (Swiss Olympic)) und veranstaltet zahlreiche Trainingswochen und -spiele.

Als klares Aushängeschild gegenüber der Öffentlichkeit fungiert natürlich das angesprochene NLA-Team. 12 Spielerinnen, viele davon als Profisportler angestellt, sowohl aus der Schweiz, als auch aus dem Ausland absolvieren neben den täglichen Hallentrainings zahlreiche weitere intensive Einheiten, sei dies im Krafraum oder unter freiem Himmel. Seit dem Aufstieg in der Saison 1990/1991 ist der VC Kanti Schaffhausen ununterbrochen in der höchsten Volleyballliga der Schweiz vertreten. Das Team konnte dabei bereits erfolgreich zahlreiche nationale und internationale Spiele bestreiten. Der VC Kanti Schaffhausen ist dabei sehr bestrebt auch jungen Talenten aus dem eigenen Nachwuchs eine Chance im Fanionteam zu geben. So steht auch in der anstehenden Saison 2017/2018 wieder ein «Eigengewächs» im Aufgebot.

Weitere Informationen, sowie die Trainingszeiten der unterschiedlichen Teams, sind auf der Homepage www.vckanti.ch zu finden.



Sauberfrau trifft Allzweckreiniger

Wir erleichtern Ihnen den Umzug, indem wir für Sie die Reinigung Ihres Objektes übernehmen. Durch diese Entlastung können Sie sich voll und ganz Ihrem neuen Zuhause widmen und für einmal Andere die Arbeit machen lassen!



Wohnungs + Gebäudereinigungen
Wallenrütistrasse 10, 8234 Stetten

CHE-106.794.267 MWST

www.donag.ch · info@donag.ch

Stiftung Impuls – FIT FOR JOBS :

Ihr Partner für Arbeitsintegration.

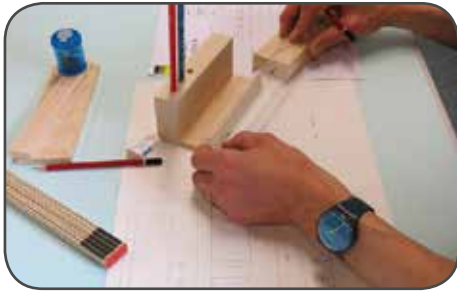

Angebotsstruktur

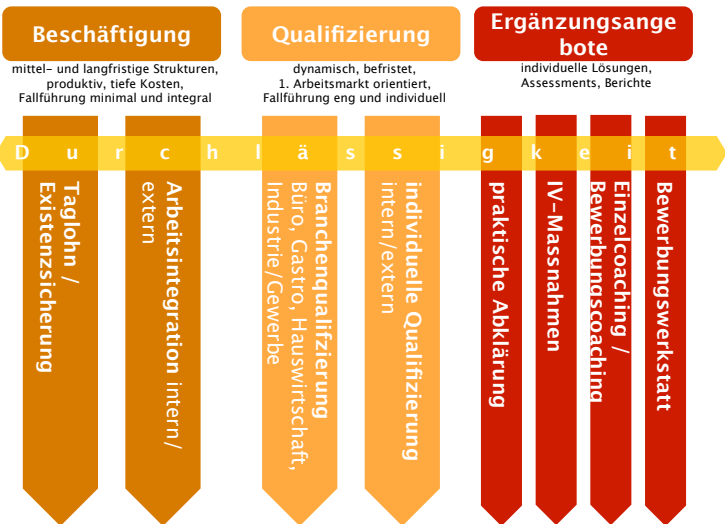

Integrationsangebote

Als Kompetenzzentrum für Arbeitsintegration fördern wir die Erhaltung und Verbesserung der beruflichen Qualifikationen. Mit individuellen Angeboten für unterschiedliche Zielgruppen realisieren wir Integrationskonzepte in den Bereichen Qualifizierung, Beschäftigung, Coaching und Bildung. Ein professionelles Team aus 40 Berufs- und Fachleuten arbeitet mit jährlich bis zu 600 Teilnehmenden in eigenen und externen Betrieben umfassend an nachhaltigen Integrationslösungen.

Service Public

Mit unseren Arbeitsgruppen und Betrieben erbringen wir u.a. folgende Dienstleistungen:

- Graffiti-Entfernung an Hoch und Tiefbauten
- Entsorgungen und Räumungen
- Leichte Wald- und Umgebungsarbeiten
- Kulturplakatierung Stadt Schaffhausen
- Altstadt- und Bushof-Reinigung
- Kleinteilmontage/Industrieaufträge
- Zerlegungsbetrieb E-Schrott Swico/SENS
- Betrieb Bewachte Velostation Schaffhausen
- Betrieb der Mensa Kantonsschule, der Kantine Ebnatfeld und der Kita am Munot

DAS KOMPETENZZENTRUM FÜR ARBEITSINTEGRATION

Qualifizierung
Bildung
Coaching
Service Public



Stiftung Impuls - FIT FOR JOBS
Ebnatfeld 10 / Postfach 1000
8201 Schaffhausen
T 052 632 50 50
info@stiftung-impuls.ch
www.stiftung-impuls.ch



«Frisuren sind etwas sehr Individuelles und Prägendes. Darum muss ein Coiffeurbesuch auch immer ein Erlebnis sein. Das beginnt bei der persönlichen Begrüssung, geht über die kompetente, typgerechte Beratung und endet mit der handwerklich einwandfrei ausgeführten Frisur, mit der man sich auch noch Tage nach dem Besuch immer wieder gerne im Spiegel sieht», so bringt es Haarloft-Inhaberin Vesna auf den Punkt.

Mein Konzept: Jeder Kunde soll sich bei mir im Geschäft we zu Hause fühlen.

Unsere Öffnungszeiten

Mo geschlossen
Di- Fr 08:00 – 12:00
13:30 – 18:30
Sa 08:00 – 14:30

Haarloft

Hochstrasse 239 - 8200 Schaffhausen
052 640 08 80
info@haarloft.ch
www.haarloft.ch





Schweizerischer Nutzfahrzeugverband
Association suisse des transports routiers
Associazione svizzera dei trasportatori stradali
Sektion Schaffhausen

Durch die Mitgliedschaft bei der ASTAG-Sektion Schaffhausen wird die Stellung des einheimischen Transportwesens gegenüber der stärker werdenden Konkurrenz aus dem nahen und fernen Ausland gestärkt. Die ASTAG-Sektion Schaffhausen ist Mitglied des Kantonalen Gewerbeverbandes. Sie pflegt enge Kontakte zu den ansässigen KMU, zur Industrie, zum Gewerbe und zum Tourismus. Die Mitglieder der Schaffhauser Sektion der ASTAG decken das gesamte Spektrum von Personen- und Sachentransport ab.



Das Transportgewerbe stellt durch den Waren- und Personentransport den Wirtschaftskreislauf sicher. Nichts, was nicht mindestens ein Mal mit einem Lastwagen transportiert wurde! Lastwagen, Busse und Taxi und bringen täglich Güter und Menschen zu ihren Bestimmungsorten. Ohne das Transportwesen keine Wirtschaft, keine Produktion, keine Arbeit! Mit wenigen Ausnahmen sind alle Transporteure im Kanton Schaffhausen Mitglied der ASTAG. Die Sektion Schaffhausen verfolgt aktiv das Ziel der sicheren, zeitgerechten sowie umwelt- und ressourcenschonenden Waren- und Personentransporte.



Zu diesem Zweck ...

- unterstützt sie ihre Mitglieder in allen fachlichen Fragen.
- vertritt sie die Interessen der Mitglieder gegenüber Behörden und Fachstellen.
- berät sie, wenn Bauvorhaben und/oder Regelungen für den Verkehr besonderen Bedürfnissen des Schwerverkehrs gerecht werden sollen.
- schreitet sie ein, wenn durch ausländische Transporteure unrechtmässig Transporte innerhalb der Schweiz durchzuführen versucht wird (Durchsetzung des sog. Kabotage-Verbotes).
- pflegt sie den öffentlichen Auftritt des Verbandes bzw. der Transportbranche.
- arbeitet sie mit Behörden und Fachstellen zusammen (Regierung, Strassenverkehrsamt, Polizei, Zoll, etc.)
- arbeitet sie mit der Zentrale der ASTAG zusammen in verkehrspolitischen Fragen und Einzelprojekten, im Aus- und Weiterbildungsbereich und in der Kommunikation.
- arbeitet sie mit verwandten Berufssparten wie Logistiker, Disponenten und Speditionskaufleute zusammen.
- handelt sie mit dem Sozialpartner (Les Routiers Suisses) für beide Seiten tragbare Lohn- und Arbeitsregelungen aus.
- bringt sie im Schweizerischen Nutzfahrzeugverband auch die Interessen der lokalen Transportbetriebe zur Sprache.
- stellt sie Erhalt und Ausbau der beruflichen Kompetenzen der Chauffeure und des administrativen Personals sicher.
- bietet sie – durch eigene oder durch zertifizierte, private Ausbilder – die anerkannten, obligatorischen CZV-Weiterbildungen sowie Zusatzausbildungen für die berufliche Entwicklung an.
- organisiert sie als verantwortlicher Berufsverband die betriebliche Grundausbildung (3- und 2-jährige Berufslehre) zum Strassentransportfachmann bzw. -fachfrau.
- berät sie junge Lehrstellensuchende und vermittelt Schnupperlehren und Praktika.
- führt sie besondere Informationen für Schulen, Lehrer und Eltern durch.
- arbeitet sie mit den Berufsfachschulen in der Schulung sowie der Entwicklung des Fachwissens zusammen. (EL)



ASTAG Sektion Schaffhausen

Oliver Eckert, Präsident
eckert@eckert-bag.ch
Tel. 052 672 77 65

Geschäftsstelle: Leading Communication GmbH

Herrenacker 15, 8201 Schaffhausen
michaela.hauser@leadingcommunication.ch
Tel. 052 620 49 11

Ausbildung und Informationen über Berufslehren

astagbildung@shinternet.ch
Tel. 076 587 07 02



Schweizerischer Nutzfahrzeugverband
Association suisse des transports routiers
Associazione svizzera dei trasportatori stradali
Sektion Schaffhausen

Ausbildung zum Strassentransportfachmann/-fachfrau

Die ASTAG als Berufsverband ist zuständig für die praktische Ausbildung in einem Betrieb. Die Fachtheorie und Spezialgebiete werden durch die Berufsfachschulen unterrichtet. Die EFZ*-Ausbildung dauert 3 Jahre, diejenige zum Strassentransportpraktiker/-praktikerin EBA* 2 Jahre.

Berufslehre im Verbund. In der Regel wird die Lehre in einem Hauptbetrieb und in einem oder zwei ergänzenden Transportbetrieben absolviert.

Lernen im Betrieb. Von Anfang an wird der/die Lernende auch am Transportgeschehen beteiligt. Zunächst als Beifahrer und Hilfe beim Laden, Sichern und Entladen. Er/sie erlebt, wie sich ein erfahrener Chauffeur im Verkehr verhält, die Zeiten einteilt, die Routen wählt, und wie er sich bei den Kunden verhält. Für den Fahrer ist der Lehrling auch eine willkommene Hilfe.

Einsatzschwerpunkte im ersten Lehrjahr sind das Lager und die Werkstatt. Beides ist wichtig. Wo es an Verständnis und Übersicht im Lager fehlt, entstehen schnell Fehler bei der Zustellung oder Abholung, oder ein Gut wird beschädigt. Der Chauffeur muss auch Kenntnisse über die Art und Beschaffenheit der eingelagerten und zu transportierenden Güter haben. In der Werkstatt wird der Lehrling mit der Technik des Lastwagens vertraut gemacht. Mit der Zeit lernt er/sie, kleinere Reparaturen und Instandhaltungsarbeiten selbständig auszuführen.

Im zweiten und dritten Jahr der 3-jährigen Lehre kommen die Theorieprüfungen und die praktische Fahrschulung. Das beginnt mit 17 Jahren mit der Fahrschule auf PW, ab 17 ½ Jahren dann auf schweren Lastwagen. Abgeschlossen wird diese Fachausbildung mit der „grossen Prüfung“ (C/E) auf Anhängerzügen bis 40 Tonnen.

Berufseignung. Zur Motivation und Freude an der Arbeit auf der Strasse und an der Rampe braucht es aber auch eine tadellose Arbeitshaltung, Fleiss, Ausdauer und Zuverlässigkeit. Dabei spielt es eine untergeordnete Rolle, ob man einen Realschul- oder einen Sekundarschulabschluss mitbringt. Jedoch ist eine starke, ehrliche und belastbare Persönlichkeit gefragt!

Die 2-jährige Ausbildung (Strassentransportpraktiker EBA) schliesst ab auf dem kleineren Anhängerzug von 7 Tonnen Gesamtgewicht. Sie ist schulisch etwas einfacher, aber sie erfordert die gleichen charakterlichen Qualitäten wie die 3-jährige Ausbildung. Wer das EBA bestanden hat, kann sich auch weiter ausbilden lassen auf EFZ.

Kontakt für Informationen und Schnupperlehren via Mail an astagbildung@shinternet.ch, per Telefon **076 587 07 02** oder persönlich bei einem Transportbetrieb. (EL)



*EFZ: Eidgenössisches Fähigkeitszeugnis, *EBA: Eidgenössisches Berufsattest

ASTAG Sektion Schaffhausen
Oliver Eckert, Präsident
eckert@eckert-bag.ch
Tel. 052 672 77 65

**Ausbildung und Informationen
über Berufslehren**
astagbildung@shinternet.ch
Tel. 076 587 07 02

Geschäftsstelle: Leading Communication GmbH
Herrenacker 15, 8201 Schaffhausen
michaela.hauser@leadingcommunication.ch
Tel. 052 620 49 11

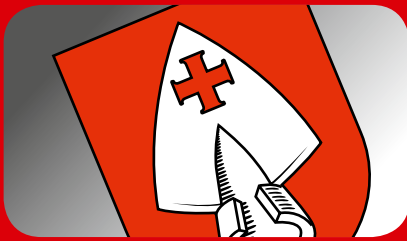

Gemeindeverwaltung Wilchingen

Hauptstrasse 45
8217 Wilchingen
052 632 65 03
Fax 052 632 65 00

luc.schelker@ktsh.ch
www.wilchingen.ch

Öffnungszeiten

Mo – Do 08.00 – 12.00 Uhr
Mittwoch 17.00 – 18.30 Uhr

oder nach telefonischer Vereinbarung

Gemeinde Wilchingen:

Wilchingen – Osterfingen,
zwei schöne Dörfer inmitten
einer reichen Natur!



Zwaa Dörfer: Wilchingen – Osterfingen

Durch den Zusammenschluss der beiden Gemeinden haben sich auf der gesellschaftlichen und finanziellen Ebene neue Handlungsspielräume und attraktive Perspektiven für das Wohn- und Standortmarketing ergeben, aber auch auf den Stellenwert der Gemeinde im übergeordneten Siedlungsgefüge hat sich die Fusion positiv ausgewirkt.

In einer überschaubaren Dorfgemeinschaft zu leben und gleichwohl an den Infrastrukturen eines Regionalzentrums (Regionales Gewerbegebiet und Verkehrsknoten Unterneuhaus) teilzuhaben, gibt unserer neuen, fusionierten Gemeinde Wilchingen gute Zukunftsperspektiven. Dieser Zusammenschluss hat ein Angebot geschaffen, das in dieser Region bis anhin nicht vorhanden war. Damit konnten neue Kreise potenzieller Zuzügerinnen und Zuzüger angesprochen werden und auch für die bereits ansässige

Bevölkerung wurde die Situation verbessert. Nicht ausser Acht zu lassen ist, dass der Wirtschaftsraum Zürich von Osterfingen und Wilchingen mit dem Auto in 30 Minuten erreicht werden kann. Den Flughafen Kloten erreicht man in 30 Minuten und das Glattzentrum in 35 Minuten. Nebst der guten Versorgung mit Artikeln des täglichen Gebrauchs in unseren beiden Dorfläden, beim Dorfmetzger und bei den selbstvermarktenden Bauern, findet man hier auch sehr gute und attraktive Einkaufsmöglichkeiten in der grenznahen deutschen Gemeinde Klettgau-Erzingen oder im nahen Jestetten. Wilchingen liegt inmitten weiter Rebgebiete. Hier erlebt man Wein- und Dichterkultur vom feinsten auf engen Raum. Wilchingen ist aber auch ein Wander- und Bike-Eldorado und zur Zeit engagieren wir uns hier sehr stark, damit unsere attraktive Landschaft touristisch noch besser erschlossen werden kann.

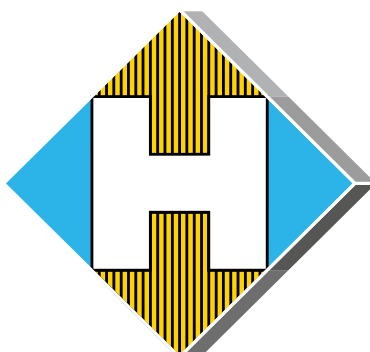

HABLÜTZEL

Unsere Leistung = Ihr Gewinn!

Hablützel, in der Region, für die Region !

www.habluetzel-ag.ch

Tel. 052 687 05 05 Bahnhofstrasse 1 CH-8217 Wilchingen

UNTERNEHMEN DER HABLÜTZEL-GRUPPE

NATÜRLICH
HABLÜTZEL
GARTENBAU

NATÜRLICH
HABLÜTZEL
Bau-Recycling

NATÜRLICH
HABLÜTZEL
KIES & BETON

NATÜRLICH
HABLÜTZEL
TIEFBAU

NATÜRLICH
HABLÜTZEL
LOGISTIK

Schützenverein Wilchingen Osterfingen:

Ein Volltreffer!



Schützenverein Wilchingen Osterfingen

Hanspeter Deuber, Präsident
Dorfstrasse 33, 8218 Osterfingen
079 426 90 57
www.sv-wilchingen-osterfingen.ch



Aktivitäten

Die Schiess-Saison beginnt bereits Mitte März mit dem Eröffnungscup sowie mit den Trainings zur Gruppenmeisterschaft, welche mit der ersten Vorrunde und nach vielen Ausscheidungen, Anfangs September im Zürcher Albisgütli mit dem schweizerischen Gruppenmeisterschaftsfinal endet. Am Blauburgunderland-Schiessen Ende März, Anfangs April treffen sich über 600 Schützen aus der ganzen Schweiz um sich im sportlichen Wettkampf zu vergleichen. Während der Sommerzeit findet jeden Freitagabend ein Training statt, wo jedes Vereinsmitglied seine Schiessfertigkeit verbessern kann. Der SV Wilchingen Osterfingen nimmt jährlich an über 30 auswärtigen Schiessanlässen teil, wobei sie sich im sportlichen Wettkampf mit anderen Vereinen messen.

Mit drei Übungen im Jahr gibt der Schützenverein im Auftrag des Bundes allen Angehörigen der



Armee die Möglichkeit, das obligatorische Bundesprogramm zu absolvieren.

Jungschützenkurs

Ab dem 15. Altersjahr bis zur Vollendung der Rekrutenschule oder des 20. Altersjahres können alle Mädchen und Burschen mit Schweizer Bürgerrecht den Jungschützenkurs besuchen. Dabei erlernen sie die Schiessfertigkeit mit dem Sturmgewehr 90, werden sich in Ihrer Verantwortung im Umgang mit dem Gewehr bewusst,

lernen das sportliche Schiessen kennen und pflegen die Kameradschaft.

Ziel und Zweck

Neben dem sportlichen Teil ist es uns wichtig, die Kameradschaft zu pflegen. Ob nach dem Schiessen, beim Fondueplausch, Schützenabsenden oder an einem Ausflug an ein Schützenfest; Geselligkeit wird bei uns gross geschrieben.



 **Cargotech AG**

 **DAUTEL AG**

Heben, sichern, laden, transportieren, kühlen...

Setzen Sie auf Qualität und lassen Sie die Profis fürs Transportgewerbe ran.

www.dautel-cargotech.ch

Mülbach 2, 8217 Wilchingen, info@dautel-cargotech.ch



Wilchinger Theater

8217 Wilchingen
052 681 24 65
info@wilchinger-theater.ch
www.wilchinger-theater.ch

Im Jahre 1995 wurden in Wilchingen von Virginia Stoll zehn motivierte Spieler im Dorf gesucht.

Ziel war

- Ein neues Theater zu gründen
- Kultur ins Dorf zu bringen
- Sich auf der Bühne in verschiedenste Rollen zu versetzen
- Und das Publikum zu unterhalten

Spontan sagten Alle zu. Die erste Produktion «Und zoberscht wohnt Engels» wurde mit Erfolg zweimal aufgeführt. Im November 1996 wurde der Verein «Wilchinger Theaterchichte» gegründet.

Aufgrund des grossen Publikumsaufmarsches fanden 2001 bereits vier Aufführungen statt. Ein Jahr später wurden die Aufführungen euphorisch auf fünf erhöht. Obwohl einige im Verein befürchteten, allzu «abzuheben», gab uns der Ansturm der Besucher Recht.

Im Jahre 2004 erfolgte die Einrichtung der Homepage. Daraus resultierend auch der heutige Vereinsname «Wilchinger Theater».

Jedes Jahr wird ein neues Stück einstudiert. Die Proben finden während den Monaten Oktober bis März statt. Auf gute und humorvolle Stücke haben wir uns spezialisiert. Damit garantieren wir unserem Publikum einen genussvollen und amüsanten Abend.

Wilchinger Theater: Lass dich bezaubern!



Die Premiere findet jeweils am zweiten Märzwochenende statt.

Wir durften bereits vier Uraufführungen präsentieren. Ein Highlight für jede Theatergruppe. Seit der Gründung sind zwei Mitglieder genannt «Urgesteine» noch immer mit dabei. Eine weitere Spielerin steht bereits seit 15 Jahren auf der Bühne.

Theater lebt. So erleben wir immer wieder lebhaftere, abwechslungsreiche, motivierende, anstrengende, lustige, nervende und belebende Proben.

Wir freuen uns, Ihnen liebes Publikum, jedes Jahr einen angenehmen und erheiternden Abend zu bieten.

Bis zum nächsten Mal!

Ihr Wilchinger Theater

Bahnhofstrasse 11 8217 Wilchingen Tel. 052 687 37 00 Fax 052 687 37 10 kuelling-ag.ch

BETON
WIR MACHEN WAS DRAUS

**KUNSTSTEIN- UND BETONELEMENTE
BETONWAREN**

KÜLLING AG

Osterfingen Punkt:

Wir bringen alles auf den Punkt!



osterfingen punkt

Präsidentin, Martina Gerber
Dorfstrasse 64, 8218 Osterfingen
mail@osterfingen.ch
www.osterfingen.ch/dorfverein



Der Verein «osterfingen punkt» fördert mit seinen Aktivitäten den Austausch sowie die Meinungsbildung unter den EinwohnerInnen in gesellschaftlichen, kulturellen und politischen Fragen in Osterfingen.

Unser Dorf ist ein idealer Wohnort...

- für Familien mit Kindern.
- mit seinem Natur belassenen Charakter.
- ohne Durchgangsverkehr.
- mit einer überschaubaren Grösse.
- mit Kindergarten und Primarschule.

Wir sind bestrebt, ein massvolles Wachstum zu erzielen.

Unser Wunsch ist es, einen Treffpunkt im Dorf herzustellen, wo sich die DorfbewohnerInnen begegnen können. Dadurch wird ein Dialog ermöglicht. Wir möchten alt und jung, unbekannte aber auch sich vertraute Menschen, neu zugezogenen und alt eingesessene Dorfbewohner zusammen bringen, um über das Zusammenleben im Dorf offen, konstruktiv aber auch kritisch nachzudenken. Warum? Weil sie sich füreinander und für ihr Leben im Dorf interessieren, für ihre

Arbeit, ihre Fähigkeiten, für ihre Herkunft oder für ihr Denken.

Der Verein will zu einer nachhaltigen, ökologisch, sozial und ökonomisch verantwortungsbewussten Entwicklung des Dorfes beitragen und setzt sich für eine gute Lebensqualität im Interesse aller EinwohnerInnen ein. Osterfingen punkt ist politisch und konfessionell neutral.

Weil Sie wissen,
was wir tun.



Jetzt Gönnerin oder Gönner werden: 0844 834 844

rega 



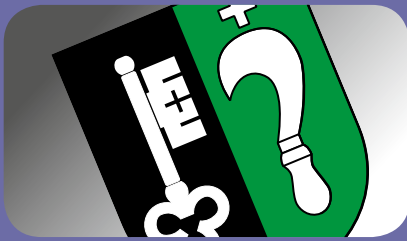

Gemeindeverwaltung Thayngen

Dorfstrasse 30
8240 Thayngen

Tel. 052 645 04 00
Fax 052 645 04 01

gemeindeverwaltung@thayngen.ch
www.thayngen.ch

Öffnungszeiten

Mo 08.00 – 12.00 / 13.30 – 17.30 Uhr
Di, Mi, Fr 08.00 – 12.00 / 13.30 – 16.30 Uhr
Do 08.00 – 12.00 / geschlossen

Gemeinde Thayngen:

Wer hier wohnt und arbeitet,
ist zu beneiden.



Bild © Hansueli Krapf

Tourismus in und um Thayngen

Die Reiat-Metropole Thayngen ist bekannt durch das «Kesslerloch», eine prähistorische Wohnhöhle (aus der Altsteinzeit). Schön renovierte Riegelbauten und weitere markante Gebäude bilden den idyllischen Dorfkern von Thayngen, der mit dem Reiat-Museum und dem berühmten Kirchenfenster von Augusto Giacometti auch kulturell einiges zu bieten hat.

Aber auch der Biberweg und der Findlingsweg bieten Interessantes und Lehrreiches für Gross und Klein.

Thayngen bietet alles – ausser Bürokratie.

Thayngen ist für Ihr Unternehmen der perfekte Wirtschaftsstandort.

In Thayngen leben rund 5400 Einwohner – viele davon beruflich hoch qualifiziert. Unser hohes Ausbildungsniveau bietet beste Personalbedingungen für hoch technisierte Unternehmen und leistungsfähiges Handwerk. Thaynger Produktionsstätten geniessen international einen ausgezeichneten Ruf.

Immer mehr Unternehmen nutzen unsere idealen Voraussetzungen, da Thayngen im regionalen Vergleich einen konkurrenzfähigen Steuerschuss hat. Zum Flughafen Zürich besteht eine direkte S-Bahn-Verbindung und via J15 ist Thayngen direkt an das schweizerische Nationalstrassennetz sowie die angrenzende A81 in Richtung Stuttgart angeschlossen. Kein Wunder, dass heute in Thayngen viele interessante Produkte hergestellt werden: beispielsweise Hightech-Keramik-Hüftgelenke, ganze Anlagen mit Spezial-Druckmaschinen, aber auch erstklassige, moderne Lebens- und Nahrungsmittel. Und selbstverständlich können Sie auf alle wichtigen Dienstleistungen von Banken, Speditions- und Logistikfirmen, EDV-Support oder Versicherungen zurückgreifen.

Thayngen bietet höchste Lebensqualität

Thayngens Umgebung gilt als eine der schönsten Europas. Der wunderschöne Rhein, die Ferienregion Bodensee, die Vulkanlandschaft Hegau mit den alten Burgen sowie Schaffhau-

sens Wanderparadiese bis in den Schwarzwald bieten unendliche Freizeitmöglichkeiten.

Aber auch das kulturelle Umfeld bietet Abwechslung. Der historische Dorfkern sowie moderne, schöne Wohnbauquartiere bieten eine perfekte Symbiose für hohe Lebenskultur. Zeitgemässe Strukturen für die Kinderbetreuung, wie Tageschule, Kinderhort, Mittagstisch usw. oder eine Gemeindebibliothek können genutzt werden.

Lassen Sie sich von Thayngen begeistern.

Sandstrahlen • Phosphatieren • Nasslackbeschichtungen • Elektrostatische Pulverbeschichtungen

Rütimann
Industriespritzwerk AG
8240 Thayngen

Wir bieten ein vielseitiges Angebot an Vorbehandlungsarten und Beschichtungen für Industrie, Gewerbe und Privatkundschaft. Für hochwertige Oberflächen mit hohem Korrosionsschutz und dekorativem Aspekt.

Stockwiesenstrasse 17 • 8240 Thayngen
Tel. 052 649 30 00 • www.industriespritzwerk-ag.ch

Netzwerk freiwillige Begleitung:

Wir sind auf Freiwillige angewiesen, die Hilfe geben.



«Es ist schön, etwas Gutes zu tun und Abwechslung ins Leben einsamer Menschen zu bringen. Die Leute sind sehr dankbar». Dieses Zitat stammt von Hedi Meister und Silvia Vonrufs und ist eines von vielen, die uns unsere Freiwilligen mit auf den Weg gegeben haben.

Seit der Gründung des Vereins im April 2011 hat unser Verein seinen Bekanntheitsgrad weiter ausgebaut und die Anzahl der vermittelten Einsätze und der geleisteten Stunden nimmt kontinuierlich zu. Eine erhöhte Nachfrage nach Freiwilligenarbeit besteht vor allem im Bereich

Begleitung älterer Menschen. Der Verein koordiniert jedoch auch gerne Einsätze für Kinder. Mittlerweile ist die Einsatzpalette für freiwillige Einsätze kunterbunt. Man trifft die Freiwilligen mitunter bei einem Besuch oder am Spielabend im Alterswohnheim, beim Spazieren mit einer von der Spitex betreuten Person oder beim Hütedienst am Mittagstisch der Schule.

4092,5 Stunden Freiwilligenarbeit und damit 1400 Stunden mehr als 2014 leisteten rund 60 Freiwillige im Jahre 2016. Oder anders gesagt: unsere Freiwilligen waren während 97 Wochen



Verein Netzwerk freiwillige Begleitung

Koordinationsstelle Freiwilligenarbeit

Gemeinde Thayngen

052 645 04 00

www.thayngen.ch/Freiwilligenarbeit.html

à 42 Stunden oder ganze 24 Monate für unsere Mitmenschen tätig. 90 % der Stunden fallen auf Einsätze bei Erwachsenen. Davon verbringen unsere Freiwilligen je über 1200 Stunden im Alterswohnheim und in der Demenztagesstätte Sunnegg. Die restlichen Stunden verteilen sich auf Kinder, Asyl, Spitex und Einwohner allgemein. Herzlichen Dank unseren Freiwilligen für den riesigen Einsatz.

Unser Verein basiert auf den drei «H». Hilfe ermöglichen, Hilfe annehmen, Hilfe geben.

Rund 490 Mitglieder ermöglichen die Hilfe, in dem sie uns finanziell unterstützen. Die Anerkennung der Freiwilligen wird mit den Mitgliederbeiträgen finanziert. Einmal im Jahr lädt der Verein Netzwerk freiwillige Begleitung die Freiwilligen zu einem Nachtessen sowie einem Kaffeetreff ein, um ihnen für die vielen freiwillig erbrachten Stunden Danke zu sagen. Zudem werden abgeschlossene Einsätze mit einem Präsent verdankt, Spesen werden übernommen und entsprechende Kursbesuche werden mitfinanziert. Wir sind auf Freiwillige angewiesen, die Hilfe geben. Freiwillige, die andere Menschen unterstützen und Freude bereiten möchten, die sich überall dort engagieren, wo Hilfe gebraucht wird.

Möchten Sie Freiwilligenarbeit leisten?

Wir sind auf Freiwillige angewiesen. Freiwillige, die andere Menschen unterstützen, Freude bereiten und sich überall dort engagieren, wo Hilfe gebraucht wird.

Wir wollen die bestmögliche Krebstherapie.



The Swiss Oncology Research Network

Unterstützen Sie unsere Forschung gegen Krebs. PC 60-295422-0, sakk.ch

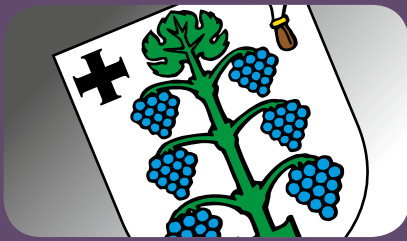

Gemeindeverwaltung Trasadingen

Dorfstrasse 23
8219 Trasadingen

Tel. 052 681 28 53

trasadingen@ktsh.ch
www.trasadingen.ch

Öffnungszeiten

Dienstag 09.00 – 11.00 Uhr
Mittwoch 18.00 – 19.00 Uhr
Donnerstag 09.00 – 11.00 Uhr



Gemeinde Trasadingen:

Grenzenlos schön



Bild © Dietrich Michael Weidmann

Trasadingen liegt im Klettgau ganz im Westen des Kantons und direkt an der Grenze Deutschlands. Der Gemeindegemeinschaftsname ist durch das gleichnamige Funkfeuer des Flughafens Zürich international bekannt.

In Trasadingen wird Wein angebaut. Das Klima und der Boden eignen sich insbesondere für die Edelsorte Pinot Noir.

Der Weinlehrpfad der Gemeinde Trasadingen wurde im August 2001 eingeweiht. Auf den knapp drei Kilometern findet man 22 Tafeln mit

Informationen zu allen Themen des Weinbaus. Der Start befindet sich beim Schulhaus. Der Pfad führt durch Trasadingens schöngelegenen Rebberg.

Der Bau eines Rastplatzes ist in Ausführung. Schon errichtet wurde eine Aussichtsplattform mit einem wunderschönen Ausblick über das «Chläggi».

Erholen können Sie sich bei einem guten Glas Wein aus einheimischer Produktion.

Verkehrsverbindungen:

- Richtung Schaffhausen: 13 Min. Schnellzug ab Erzingen im Stundentakt
21 Min. S-Bahn ab Trasadingen, Halb-/Viertel-Stundentakt
- Richtung Basel: 60 Min. Autofahrt zur Messe Basel (via Leibstadt)
43 Min. mit DB im Stundentakt
- Richtung Zürich: 35 Min. Autofahrt über Erzingen–Bülach–Eglisau
- Flughafen: 25 Min. Autofahrt Kloten Flugplatz Unique

 Berghilfe-Projekt
Nr. 8418:
Neuer Dorfladen
stärkt den
Zusammenhalt.



PK 80-32443-2
www.berghilfe.ch

 Schweizer Berghilfe
Aide Suisse aux Montagnards
Aiuto Svizzero alla Montagna
Agid Svizzer per la Muntogna

4

Treuhand + Finanz GmbH

der etwas andere Treuhänder...

Ihr Partner für sämtliche Finanzangelegenheiten

**Buchhaltungen, Steuererklärungen, Vorsorge
und Versicherungen**

Die **4 Treuhand + Finanz GmbH** wurde am 4. Oktober 2007 von Tony und Petra Ferrante gegründet. Ziel der Firma ist, die komplette Betreuung des Kunden. Aus diesem Grund wurden für sämtliche Dienstleistungen die nötigen Fachpersonen eingestellt und die Strategie der Firma umgesetzt. Wir bieten unseren Kunden bei sämtlichen finanzangelegenheiten Unterstützung an. Dank unseren engagierten Mitarbeitern können wir unsere Kunden optimal betreuen.

Wir geben Ihnen Zeit sich voll und ganz auf Ihre Arbeit zu konzentrieren. Die Buchhaltung soll nicht nur Mittel zum Zweck sein: Die Buchhaltung muss die Geschäftsführung mit aussagekräftigen Informationen unterstützen.

Sie dient dabei als Grundlage für die Ermittlung von Kosten und Erträgen. Warenvorräte, Umsätze, Guthaben, eigene Verbindlichkeiten, die aktuelle Gewinn/Verlustkonstellation usw. sind wichtige Informationen, die jederzeit abrufbar sein sollten. Bei richtiger Organisation der Buchhaltung sind all diese Informationen vorhanden. Dass die Buchhaltung auch als Beweismittel für allfällige Streitigkeiten jeglicher Art dient, ist selbstverständlich.

Fordern Sie uns heraus!

Folgende Dienstleistungen bieten wir an:

Buchhaltungen, Steuererklärungen, Vorsorge, Versicherungen





SV Trasadingen

Anita Brechbühl
Dorfstrasse 5, 8219 Trasadingen
052 681 10 58
www.schuetzen.trasadingen.ch

SV Trasadingen:

Wir sind ein lebhafter Verein von Jung und Alt.



Alle Jungs und Mädchen im Alter von 12 bis 20 Jahren sind herzlich eingeladen an unserem gut besuchten Jungschützenkurs teilzunehmen. Wir sind stolz darauf, so viele Jugendliche in unseren Reihen zu haben. Wir haben sehr viel Spass mit und ohne Gewehr.

mit einem unserer Vorstandsmitglieder in Verbindung. Du kannst dein Interesse auch auf der Gemeindekanzlei bekunden und wir werden dich kontaktieren. Wir würden uns sehr freuen dich kennen zu lernen und dich in unserem Verein begrüßen zu dürfen.

Möchtest du unseren Verein kennen lernen? Hast du Lust einmal mit einer Armeewaffe oder mit einem Sportgewehr zu schiessen und das ohne Verpflichtungen? Dann besuch uns doch an einer «Freiwilligen Übung» oder setze dich



Ein Weg in die Zukunft **Mini-Farm**

Mit **50 Franken** ermöglichen Sie für Familien einen Weg in eine bessere Zukunft.

SMS PAF 50 an Nr. 339



PC 60-12948-7
052 233 59 00
proadelphos.ch



«Frisuren sind etwas sehr Individuelles und Prägendes. Darum muss ein Coiffeurbesuch auch immer ein Erlebnis sein. Das beginnt bei der persönlichen Begrüssung, geht über die kompetente, typgerechte Beratung und endet mit der handwerklich einwandfrei ausgeführten Frisur, mit der man sich auch noch Tage nach dem Besuch immer wieder gerne im Spiegel sieht», so bringt es Haarloft-Inhaberin Vesna auf den Punkt.

Mein Konzept: Jeder Kunde soll sich bei mir im Geschäft we zu Hause fühlen.

Unsere Öffnungszeiten

Mo geschlossen
Di- Fr 08:00 – 12:00
13:30 – 18:30
Sa 08:00 – 14:30

Haarloft

Hochstrasse 239 - 8200 Schaffhausen
052 640 08 80
info@haarloft.ch
www.haarloft.ch



4

Treuhand + Finanz GmbH

der etwas andere Treuhänder...

Ihr Partner für sämtliche Finanzangelegenheiten

**Buchhaltungen, Steuererklärungen, Vorsorge
und Versicherungen**

Die **4 Treuhand + Finanz GmbH** wurde am 4. Oktober 2007 von Tony und Petra Ferrante gegründet. Ziel der Firma ist, die komplette Betreuung des Kunden. Aus diesem Grund wurden für sämtliche Dienstleistungen die nötigen Fachpersonen eingestellt und die Strategie der Firma umgesetzt. Wir bieten unseren Kunden bei sämtlichen finanzangelegenheiten Unterstützung an. Dank unseren engagierten Mitarbeitern können wir unsere Kunden optimal betreuen.

Wir geben Ihnen Zeit sich voll und ganz auf Ihre Arbeit zu konzentrieren. Die Buchhaltung soll nicht nur Mittel zum Zweck sein: Die Buchhaltung muss die Geschäftsführung mit aussagekräftigen Informationen unterstützen.

Sie dient dabei als Grundlage für die Ermittlung von Kosten und Erträgen. Warenvorräte, Umsätze, Guthaben, eigene Verbindlichkeiten, die aktuelle Gewinn/Verlustkonstellation usw. sind wichtige Informationen, die jederzeit abrufbar sein sollten. Bei richtiger Organisation der Buchhaltung sind all diese Informationen vorhanden. Dass die Buchhaltung auch als Beweismittel für allfällige Streitigkeiten jeglicher Art dient, ist selbstverständlich.

Fordern Sie uns heraus!

Folgende Dienstleistungen bieten wir an:

Buchhaltungen, Steuererklärungen, Vorsorge, Versicherungen





Gastrofürher:

Entdecken Sie die besten Restaurants und Hotels in Ihrer Nähe!

Beringen

Restaurant Bahnhof

Wiesengasse 12, 8222 Beringen
052 685 10 57
Mo – So 08.00 – 23.30

Restaurant Engebrunnen

Schaffhauserstrasse 236, 8222 Beringen
052 685 13 42

Restaurant Eschheimertal

Postfach 35, 8222 Beringen
052 625 18 84

Restaurant Gemeindehaus

Beringen Gastro GmbH

Gemeindehaus Oberdorf 12, 8222 Beringen
052 685 10 91, www.gemeindehaus-beringen.ch
Mo – So 08.00 – 23.30, 16.30 – 23.30,
Fr 08.00 – 24.00, Sa 09.00 – 24.00,
So 11.00 – 22.00

Restaurant Ochsen

Oberdorf 13, 8222 Beringen
052 685 11 45

Restaurant Randenturm

8222 Beringen, 052 685 13 44

Restaurant zur Halbzeit

Werkstrasse 21, 8222 Beringen
052 685 30 20

Wirtschaft zum Frieden



Heidi und Fabrice Bischoff

Lassen sie sich von Fabrice und seinem Küchenteam im ältesten Restaurant der Stadt kulinarisch verwöhnen, oder geniessen sie im Wystübli ein Glas Wein aus unserem tollen Angebot.

Genuss, glasweise serviert.....

Herrenacker 11 | 8200 Schaffhausen | info@wirtschaft-frieden.ch | www.wirtschaft-frieden.ch | Tel. 052 625 47 67 | So. u. Mo Ruhetag

Hallau

Restaurant Engel

Hauptstrasse 2, 8215 Hallau
052 681 38 15

Restaurant Gemeindehaus

Hauptstrasse 44, 8215 Hallau
052 681 33 60

Restaurant Keller's Winzerstube GmbH

Haingartenstrasse 13, 8215 Hallau
052 681 31 39

Restaurant Rathauskeller

Hauptstrasse 48, 8215 Hallau
052 681 31 38
Mo – Fr 08.30 – 24.00, Sa 08.30 – 17.00

Restaurant/Pizzeria Trattoria la Calabrisella

Bergstrasse 8, 8215 Hallau
052 681 54 64, www.la-calabrisella.ch
Mo – Fr 11.00 – 14.00, 17.30 – 24.00
Sa / So 11.00 – 24.00

Hotel Garni Matte-Egli

Blumenstrasse 33, 8215 Hallau
052 681 43 63, www.hotel-matteeggli.ch

Shine Bar

Hauptstrasse 22, 8215 Hallau
052 681 43 63

Restaurant Weinbaumuseum

Bergstrasse 3, 8215 Hallau
052 681 16 88, www.sh-weinbaumuseum.ch
Mo – Fr 14.00 – 16.00, Sa / So 11.00 – 17.00

Neunkirch

Restaurant Gmaandhuus8213

Vordergasse 26, 8213 Neunkirch
052 681 59 59, gmaandhuus8213.ch

Neuhausen

Restaurant Alt Neuhuuser Stübli

Industrieplatz 5, 8212 Neuhausen am Rheinfall
052 672 31 87

Restaurant Besenbeiz

Nohlbuck 3, 8212 Nohl
052 659 35 66, www.taverne-nohlbuck.ch

Restaurant Cafe Tobler

Industriestrasse 10
8212 Neuhausen am Rheinfall
052 672 32 94

Restaurant Central

Klettgauerstrasse 20
8212 Neuhausen am Rheinfall
052 672 46 13

Restaurant CURRYs India GmbH

Wildenstrasse 1, 8212 Neuhausen am Rheinfall
052 672 43 63, www.goaindia.ch

Restaurant Da Angelo

Rosenbergstrasse 30
8212 Neuhausen am Rheinfall
052 672 48 49

Restaurant diheiplus tschentro

Rabenfluhstrasse 9
8212 Neuhausen am Rheinfall
052 647 10 30, www.diheiplus.ch

Restaurant Durstgraben

Zollstrasse 87, 8212 Neuhausen am Rheinfall
052 672 33 13

Restaurant/Bar/Hotel Zak & Backpackers

Zentralstrasse 41, 8212 Neuhausen am Rheinfall
052 672 55 21, info@zakzak.ch

Hotel-Restaurant Edelweiss

Pestalozzistrasse 20
8212 Neuhausen am Rheinfall
052 670 10 63, hotel@hotel-edelweiss-nh.ch
Mo – So 08.00 – 23.30

Restaurant Metropol

Zentralstrasse 100
8212 Neuhausen am Rheinfall
052 672 53 66

Restaurant Morgensonne

Industriestrasse 49
8212 Neuhausen am Rheinfall
052 672 12 12

Restaurant/Pizzeria Rebstock

Industriestrasse 36
8212 Neuhausen am Rheinfall
052 672 30 77, info@pizzeria-rebstock.ch

Restaurant Kreuzstrasse

Klettgauerstrasse 44
8212 Neuhausen am Rheinfall
052 672 48 13
Mo – Fr 09.00 – 23.30, Sa geschlossen
So 10.00 – 23.30

Für einen fasstastischen Zvieri

Moni und Andreas Rüedi 8219 Trasadingen
www.rueedi-ferien.ch 079 598 92 21



Öffnungszeiten:

Mo.-Sa. 15.00 – 18.00
So. 9.00 – 18.00

MEINE TOCHTER IST STÄNDIG VOR DEM BILDSCHIRM

Wir unterstützen Sie!

Kontaktieren Sie uns.
0800 104 104
www.suchtschweiz.ch



SUCHT | SCHWEIZ

Restaurant Neue Welt

Zollstrasse 14, 8212 Neuhausen am Rheinflall
052 672 13 03

Restaurant Park

Rheinfallquai 5, 8212 Neuhausen am Rheinflall
052 672 18 21, genuss@rheinfall-gastronomie.ch

Restaurant Schlössli Wörth

Rheinfallquai 30, 8212 Neuhausen am Rheinflall
052 672 24 21, www.schloessliwoerth.ch
Mo – So 11.30 – 14.00 und 17.30 – 23.30

Restaurant Rheingold

Rheingoldstrasse 51
8212 Neuhausen am Rheinflall
052 672 19 90
Di – Fr 11.30 – 14.00, 18.00 – 24.00
Sa 18.00 – 24.00

Ristorante La Dolce Vita

Schaffhauserstrasse 31
8212 Neuhausen am Rheinflall
052 670 07 91
Di – Fr 11.00 – 14.00, 17.00 – 24.00
Sa 18.00 – 02.00, Sa 16.00 – 24.00

Ristorante Pizzeria Cascata

Industrieplatz 6, 8212 Neuhausen am Rheinflall
052 672 25 20, www.cascata-nh.ch

Restaurant Volkshaus

Rheingoldstrasse 14
8212 Neuhausen am Rheinflall
052 672 10 55, rest.volkshaus@hotmail.com

Restaurant Wiesengrund GmbH

Schulstrasse 9, 8212 Neuhausen am Rheinflall
052 672 51 13, www.restaurant-wiesengrund.ch

Schaffhausen

Restaurant Adler Herblingen

Schlossstrasse 5, 8207 Schaffhausen
052 643 29 07
Mo, Di, Do und Fr 08.00 – 23.30, Mi geschlossen,
Sa 08.00 – 14.00, So 08.30 – 23.30

Restaurant Alpenblick

Stimmerstrasse 76, 8200 Schaffhausen
052 624 90 30

Restaurant Alter Emmersberg S. 71

Bürgerstrasse 49, 8200 Schaffhausen
052 533 03 04, info@restaurantemmersberg.ch
www.restaurantemmersberg.ch

Restaurant Antikquelle

Unterstadt 33, 8200 Schaffhausen
052 620 18 03

Hotel arcona LIVING SCHAFFHAUSEN S. 49

Bleicheplatz 1, 8201 Schaffhausen
052 631 00 00, info@schaffhausen.arcona.ch

Restaurant Asia Imbiss Wok

Neustadt 62, 8200 Schaffhausen
052 624 86 88

Restaurant Bahnhofbuffet

Bahnhofstrasse 29, 8200 Schaffhausen
052 625 61 62

Restaurant Bambus

Vorstadt 9, 8200 Schaffhausen
052 624 09 05, info@bambus.sh

Best Western Hotel Bahnhof

Bahnhofstrasse 46, 8200 Schaffhausen
052 630 35 35, mail@hotelbahnhof.ch

Bistro La Résidence

Stettemerstrasse 95, 8207 Schaffhausen
052 644 82 07, www.laresidence-sh.ch/bistro
Mo – So 07.15 – 19.00

Restaurant Blackout Lounge

Ebnatstrasse 149, 8207 Schaffhausen
052 640 21 21, info@blackout-lounge.ch
Mo – Do und So 16.00 – 23.30
Fr und Sa 16.00 – 03.00

Restaurant Carajou GmbH

Stadthausgasse 18, 8200 Schaffhausen
052 625 18 88, info@carajou.ch
Mo – Fr 09.30 – 18.30, Sa 09.30 – 15.00

Casanova Ristorante Pizzeria

Unterstadt 11, 8200 Schaffhausen
052 625 10 31

China Restaurant China Town

Vorstadt 36, 8200 Schaffhausen
052 624 46 77

**METZGEREI
ERNST
BAUMANN
WILCHINGEN**

Hauptstrasse 32 | 8217 Wilchingen | Tel. 052 681 21 07



LA PIAZZA
RISTORANTE PIZZERIA

FEINE ITALIENISCHE
UND SCHWEIZER KÜCHE
IM STADTZENTRUM VON
SCHAFFHAUSEN

TEL 052 620 30 30 WWW.LAPIAZZA-RESTAURANT.CH

China Restaurant Fung Ze Yuan

Neustadt 73, 8200 Schaffhausen
052 625 32 90
Mo – Fr 11.30 – 14.00 und 17.00 – 24.00
Sa 17.00 – 22.00, So geschlossen

Crossbox Hotel & Backpackers Pub

Hintersteig 1, 8200 Schaffhausen
052 620 10 00, info@crossbox.ch

Cuba Club

Safrangasse 2, 8200 Schaffhausen
052 625 34 98

Restaurant D'Chuchi Patrizia

Loosli & Patrick Schindler
Brunnengasse 3/5, 8200 Schaffhausen
052 620 05 28, essen@dchuchi.ch

Restaurant DEVI

Repfergasse 26, 8200 Schaffhausen
076 280 58 17

Restaurant/Bar Downtown

Läufergässchen 7, 8200 Schaffhausen
052 533 05 22

Restaurant Eckhaus

Stadthausgasse 1, 8200 Schaffhausen
052 624 55 55

Restaurant El Sombrero

Webergasse 27, 8200 Schaffhausen
052 740 39 10, info@elsombrero.ch

Restaurant Erker

Oberstadt 24, 8200 Schaffhausen
052 625 61 61

Restaurant Falken

Vorstadt 5, 8200 Schaffhausen
052 625 32 21

Restaurant Fass-Beiz

Webergasse 13, 8200 Schaffhausen
052 625 46 10, www.fassbeiz.ch
Mo geschlossen, Di – Sa 09.00 – 23.00
So 17.30 – 22.00

Restaurant Federnhut

Moserstrasse 10, 8200 Schaffhausen
052 625 22 94

Galicia Restaurante Taperia

Gemsgasse 2, 8200 Schaffhausen
052 643 18 24
Mo – Do 08.00 – 23.30, Fr 08.00 – 00.30
Sa 09.00 – 00.30, So geschlossen

Gasthaus zum Adler

Vorstadt 69, 8200 Schaffhausen
052 625 55 15

Restaurant Gennersbrunnerhof

Gennersbrunn 1, 8207 Schaffhausen
052 643 40 78

Restaurant Gerberstube

Bachstrasse 8, 8200 Schaffhausen
052 625 21 55

Restaurant Gruben

Grubenstiege 5, 8200 Schaffhausen
052 625 14 83

Restaurant Grüna

Fulachstrasse 197, 8200 Schaffhausen
052 643 14 53

Restaurant Güterhof

Freier Platz 10, 8200 Schaffhausen
052 630 40 40, www.gueterhof.ch
Mo – Do 08.00 – 24.00, Fr und Sa 08.00 – 04.00
So 08.00 – 24.00

Haberhaus Beiz Bar Kulturklub GmbH

Neustadt 51, 8200 Schaffhausen
052 620 06 60, info@haberhaus.ch

Restaurant Hardereck

Goldsteinstrasse 19, 8200 Schaffhausen
052 625 21 91

Restaurant Herbilo

Stüdliackerstrasse 11, 8207 Schaffhausen
052 643 54 20

Hohberg Wald-Hotel Restaurant

Schweizersbildstrasse 20, 8207 Schaffhausen
052 643 42 49

Restaurant Hombergerhaus

Ebnatstrasse 86, 8200 Schaffhausen
052 631 35 10

Restaurant Hopfenstube

Herrenacker 19, 8200 Schaffhausen
052 624 11 65

Restaurant/Hotel Kronenhof

Kirchhofplatz 7, 8200 Schaffhausen
052 635 75 75, info@kronenhof.ch
Mo – So 08.00 – 23.00

Damit sie in der Dritten Welt nicht nur Hunger ernten.



Biolandbau besiegt den Hunger: swissaid.ch/bio
Spenden Sie jetzt 10 Franken:
SMS «give food» an 488

SWISSAID 
Ihr mutiges Hilfswerk.

Restaurant/Hotel Park Villa

Parkstrasse 18, 8200 Schaffhausen
052 635 60 60

Restaurant Indian Masala

Platz 11, 8200 Schaffhausen
052 558 82 82, info@indian-masala.ch
So und Mo geschlossen, Di-Sa 11.30-14.00
und 17.30-22.00

Restaurant Käfig Kleinen

Vorstadt 45, 8200 Schaffhausen
052 625 81 10

Restaurant Kammgarn Beiz

Baumgartenstrasse 19, 8200 Schaffhausen
052 625 24 03

Restaurant Kastanienbaum

Webergasse 8, 8200 Schaffhausen
052 625 12 19

Restaurant Kerze

Stadthausgasse 17, 8200 Schaffhausen
052 625 97 87

Restaurant Lemongrass

Unterstadt 36, 8200 Schaffhausen
052 624 62 63

Restaurant Linde

Lindenplatz 14, 8203 Schaffhausen
052 625 45 23

Restaurant Löwen

Im Höfli 2, 8207 Schaffhausen
052 643 22 08

Restaurant & Pizzeria La Piazza S.73

Münsterplatz 38, 8200 Schaffhausen
www.lapiazza-restaurant.ch, 052 620 30 30

Restaurant/Pizzeria Mamma Rosa

Bachstrasse 19, 8200 Schaffhausen
052 625 24 69, www.pizzeria-mammarosa.ch
Mo und Mi - So 09.30 - 14.30 und 17.00 - 23.30
Di geschlossen

Restaurant McDonald's

Vorstadt 19, 8200 Schaffhausen
052 624 37 20

Restaurant Mühental

Durachweg 24, 8200 Schaffhausen
052 620 02 02, www.muehental.ch
Di-Do 11.30-14.00, 17.00-23.30
Fr/Sa 11.30-14.00, 17.00-00.30, So 11.30-22.00

Restaurant/Bar Neue Welt

Nordstrasse 92, 8200 Schaffhausen
052 620 02 70, neuewelt@shinternet.ch

Oberhof Restaurant Bar

Stadthausgasse 15, 8200 Schaffhausen
052 632 07 70

Restaurant/Kino Orient

Stadthausgasse 13, 8200 Schaffhausen
052 633 02 02

Restaurant Park Casino

Steigstrasse 26, 8200 Schaffhausen
052 625 43 58, www.parkcasino.ch

Restaurant Park Kumpir

Bachstrasse 6, 8200 Schaffhausen
052 620 08 13
Mo-Do 09.00-23.00, Fr und Sa 09.00-24.00
So 11.00-23.00

Pizzeria Pizza da Gianni

Moserstrasse 18, 8200 Schaffhausen
052 625 19 07

Pizzeria Pizza Flizza

Hohlenbaumstrasse 118, 8200 Schaffhausen
052 670 19 19

Restaurant Platte

Hauentalstrasse 50, 8200 Schaffhausen
052 625 11 17

Popeye Pizzakurier

Grabenstrasse 24, 8200 Schaffhausen
052 625 75 75, www.popeye-pizzakurier.ch
Mo-Do 11.00-13.30 und 17.00-23.00
Fr 11.00-13.30 und 17.00-24.00
Sa 14.00-22.00, So 11.00-22.00

Restaurant/Hotel Promenade

Fäsenstaubstrasse 43, 8200 Schaffhausen
052 630 77 77

Restaurant Reber Café

Vordergasse 21, 8200 Schaffhausen
052 625 41 71, www.schaffhauserzungen.ch
Mo-Fr 07.30-18.30, Sa 07.30-16.30

Restaurant Domino Club GmbH

Repfergasse 17, 8200 Schaffhausen
052 625 14 56, info@domino-club.ch

Restaurant Frohsinn AG

Hintergasse 1, 8203 Schaffhausen
052 624 25 85

Restaurant/Pizzeria Little Italy

Freier Platz 6, 8200 Schaffhausen
052 620 15 80, little-italy@gmx.ch



alter Emmersberg
Die schönste Gartenwirtschaft
in ganz Schaffhausen

www.restaurantemmersberg.ch

Direkt neben dem Munot gelegen
70 Parkplätze vor dem Haus
Für Ihren Geschäftsanlass

Wir freuen uns über Ihren Besuch.

Restaurant Rhyhalde

Rheinholdenstrasse 118, 8200 Schaffhausen
052 625 26 62

Restaurant Rotgerbe

Unterstadt 19, 8200 Schaffhausen
052 625 52 28, reservation@rotgerbe.ch

Restaurant Schlempegarte

Gemsgasse 36, 8200 Schaffhausen
052 640 25 77, www.restaurant-schlempegarte.ch
Mo 08.30 – 10.30, Di und Fr 08.30 – 23.30
Mi und Do 08.30 – 22.00, Sa 11.00 – 23.00
So 11.00 – 22.00

Restaurant Schönbühl

Ungarbühlstrasse 4, 8200 Schaffhausen
052 630 32 50, gastro@schoenbuehl-sh.ch
Mo – So 09.30 – 17.30

Restaurant Sommerlust

Rheinholdenstrasse 8, 8200 Schaffhausen
052 630 00 60, info@sommerlust.ch

Restaurant zum alten Schützenhaus

Rietstrasse 1, 8200 Schaffhausen
052 625 32 72, www.schuetzenhaus.ch

Restaurant Riet

Rietstrasse 185, 8200 Schaffhausen
052 625 12 05

Ristorante la piazza beim Tiergarten

Münsterplatz 38, 8200 Schaffhausen
052 620 30 30, www.lapiazza-restaurant.ch
Mo – Sa 09.30 – 24.00, So 10.00 – 24.00

Ristorante Pizzeria Musikhof

Posthof 5, 8200 Schaffhausen
052 620 14 00
Mo – Fr 10.00 – 14.00 und 17.00 – 22.30
Sa 11.00 – 23.00, So geschlossen

Ristorante Pizzeria Neu Sternen

Webergasse 38, 8200 Schaffhausen
052 624 77 00
Mo – Sa 11.00 – 14.30 und 17.00 – 23.00
So geschlossen

Ristorante Villa Domenico

Mühlentalstrasse 255, 8200 Schaffhausen
052 640 23 82, www.villadomenico.ch

Romana Ristorante Pizzeria

Unterstadt 18/20, 8200 Schaffhausen
052 624 44 89, info@romana-schaffhausen.ch
Mo – So 10.30 – 23.00

Restaurant Roseneck

Webergasse, 8200 Schaffhausen
052 625 65 91

Pizzeria Santa Lucia Schaffhausen

Schwertstrasse 1, 8200 Schaffhausen
052 625 22 55

Restaurant/Bar Schäfli

Unterstadt 21, 8200 Schaffhausen
052 625 11 47, f_panscera@hotmail.com
Mo geschlossen, Di – So 08.30 – 23.30

Restaurant Schützenstube

Schützengraben 27, 8200 Schaffhausen
052 625 42 49, www.schuetzenstube.ch
Mo – Fr 09.30 – 23.00, Sa und So geschlossen

Restaurant Sky Bar & Lounge

Bahnhofstrasse 54, 8200 Schaffhausen
052 625 11 35

Sorell Hotel Rüden

Oberstadt 20, 8200 Schaffhausen
052 632 36 36, info@rueden.ch

Restaurant South West

Mühlentalstrasse 2, 8200 Schaffhausen
052 620 10 45, www.south-west.ch
Mo und Di 10.00 – 14.00 und 17.00 – 22.00
Mi und Do 10.00 – 14.00 und 17.00 – 23.30
Fr 10.00 – 14.00 und 16.30 – 01.00
Sa 16.00 – 01.00, So geschlossen

Restaurant Stauffacher

Stauffacherstrasse 32, 8200 Schaffhausen
052 625 19 32

Restaurant Sudhuus

Stüdiackerstrasse 4, 8207 Schaffhausen
052 643 37 47, info@sudhuus.ch

THEATERrestaurant

Herrenacker 23, 8200 Schaffhausen
052 625 05 58, www.theaterrestaurant.ch
Mo, Di, Fr und Sa 09.00 – 23.00, Mi Ruhetag
(Wenn Theater: Bistro ab 18.00 offen)
Do geschlossen (Bistro ab 17.00 offen)
So 10.00 – 23.00

Restaurant Time Out KSS

Breitenaustrasse 117, 8200 Schaffhausen
052 633 02 25

Restaurant Ufenau

Stadthausgasse 6, 8200 Schaffhausen
052 625 16 17

Restaurant Vorgergasse

Vorgergasse 79, 8200 Schaffhausen
052 625 50 30

Restaurant Vrenelisgärtli

Wiesenweg 29, 8200 Schaffhausen
052 625 48 36

Restaurant Waldesruh

Ebnatstrasse 68, 8200 Schaffhausen
052 625 25 56

Restaurant WEINWIRTSCHAFT

Bleicheplatz 1, 8200 Schaffhausen
052 631 00 00, info@schaffhausen.arcona.ch

Wirtschaft zum Frieden S. 67

Herrenacker 11, 8200 Schaffhausen
052 625 47 67, www.wirtschaft-frieden.ch

Wirtschaft zur Beckenburg

Neustadt 1, 8200 Schaffhausen
052 625 28 20
Mo – Fr 10.00 – 14.00 und 17.00 – 23.30
Sa 17.00 – 24.00

Restaurant Ziegelhütte

Längenbergstrasse 2, 8200 Schaffhausen
052 643 52 63, info@ziegelhuetten-sh.ch

Thayngen

Restaurant Bahnhöfli

Bahnhofstrasse 48, 8240 Thayngen
052 649 31 85

Gasthof Freihof Hans Imthurm

Freihofstrasse 14, 8240 Thayngen
052 533 37 20

Restaurant Gemeindehaus

Schulstrasse 1, 8240 Thayngen
052 640 06 26

Restaurant Hüttenleben

Drachenbrunnenweg 5, 8240 Thayngen
052 645 00 10, info@huettenleben.ch
Mo und Di geschlossen, Mi – Sa 09.30 – 14.00
und 17.30 – 24.00, So 09.30 – 21.00

Restaurant/Pizzeria Silberberg GmbH

Schaffhauserstrasse 28, 8240 Thayngen
052 649 35 06

Restaurant zur Säge

Biberstrasse 50, 8240 Thayngen
052 649 10 11

Restaurant Rustica

In Liblose 2, 8240 Thayngen
052 649 13 25
Mo – Fr 08.15 – 13.30 und 16.30 – 24.00
Sa und So geschlossen

Café Restaurant Treffpunkt

Grenzstrasse 72, 8240 Thayngen
052 649 12 44
Mo – Sa 08.00 – 22.00, So 10.00 – 22.00

Trasadingen

Monika und Andreas Rüedi fasstastische Ferien S. 68

Zinggen 1, 8219 Trasadingen
052 681 43 77, info@rueedi-ferien.ch
www.rueedi-ferien.ch

Restaurant/Hotel Besenwirtschaft Fasshotel

Gässli 7, 8219 Trasadingen
052 681 36 56, www.fasshotel.ch

Restaurant Grillkota Beizli

Chäppli 1, 8219 Trasadingen
052 681 55 22, info@grillkota-beizli.ch

Hotel Rüedi Fasstastische Ferie

Zinggen 1, 8219 Trasadingen
079 598 92 21, www.rueedi-ferien.ch

Wilchingen

Metzgerei Ernst Baumann S. 73

Hauptstrasse 32, 8217 Wilchingen
Schaffhausen Schweiz

Restaurant Gemeindehaus

Hauptstrasse 21, 8217 Wilchingen
052 681 23 57
www.gemeindehaus-wilchingen.ch
So und Mo geschlossen, Di – Fr 08.30 – 24.00
Sa 09.00 – 24.00

Restaurant Traube

Hauptstrasse 29, 8217 Wilchingen
052 681 39 09

METZGEREI
ERNST
BAUMANN
WILCHINGEN

Hauptstrasse 32 | 8217 Wilchingen | Tel. 052 681 21 07



LA PIAZZA
RISTORANTE PIZZERIA

FEINE ITALIENISCHE
UND SCHWEIZER KÜCHE
IM STADTZENTRUM VON
SCHAFFHAUSEN

TEL 052 620 30 30 WWW.LAPIAZZA-RESTAURANT.CH



NOCH SCHÖNER WOHNEN – DANK ENERGIEBERATUNG.

Sie wollen wissen, in welchem energetischen Zustand Ihr Gebäude ist?

Mit dem SH POWER Smart Energy Komplett-Check für Eigentümer bieten wir Ihnen eine kostengünstige, kompetente rundum Energieberatung für Ihr Gebäude an. Die Grundlage hierfür bildet unsere unabhängige Energieberatung.

«Geld sparen dank mehr
Energieeffizienz»

Egal, ob Sie eine Einzelmassnahme oder eine komplette Modernisierung anstreben, entscheidend ist, dass die baulichen Massnahmen aufeinander und auf das Gebäude abgestimmt sind.

Hierfür ist eine umfassende Untersuchung Ihres Hauses in Form einer Vor-Ort-Energieberatung erforderlich.

«Energieberatung für Ihr
Zuhause, individuell und
unabhängig»

Dabei berechnet der Energieberater die optimalen Massnahmen für Ihr Haus und hilft Ihnen das bestmögliche Ergebnis in Energieeffizienz zu erzielen. Eine Liste von regionalen Energieberatern geben wir Ihnen gerne ab – sprechen Sie uns an – wir beraten Sie gerne.



SH POWER
INNOVATIVE ENERGIE

SH POWER ENERGIEPUNKT

Montag bis Freitag 9.00 – 18.00 Uhr
Vordergasse 38
8201 Schaffhausen

Telefon: 0800 852 258
energiepunkt@shpower.ch
www.shpower.ch

Wir freuen uns auf Ihren Kontakt.



Veranstaltungen:

Erleben Sie gesellige und unterhaltende Momente.



September

- 16. Samstag, 16. September 2017**
- **Feuerwehr Thayngen**
150 Jahre Feuerwehr
Reckensaal und Umgebung
 - **Kulturverein Thayngen (16. September – 8. Oktober)**
Ausstellung Bettina Ragetti,
Schaffhausen
Kulturzentrum Sternen
 - **Kulturverein Thayngen (16. September – 8. Oktober)**
Ausstellung von der Ziegelfabrik
zum Tonwerk,
Kulturzentrum Sternen
 - **Reiat Tourismus**
Museumsnacht, Schreibmaschinen
Museum Bibern, 18.00 – 24.00
- 21. Donnerstag, 21. September 2017**
- **Volleyball TV Fäsenstaub**
Schaffhausen
Präsidentenkonferenz Schaffhausen
- 22. Freitag, 22. September 2017**
- **STV Hallau**
Schnuppertraining
Turnverein Hallau
- 23. Samstag, 23. September 2017**
- **Dorfverein Bibern**
Zwetschgenfest
Bibern
 - **Reiat Tourismus Zwetschgenfest**
Bibern, Schreibmaschinen Museum
Bibern, 13.00 – 18.00
- 24. Sonntag, 24. September 2017**
- **Dorfverein Bibern**
Zwetschgenfest
Bibern
 - **Männerchor Wilchingen**
1. Herbstsonntag Rötiberg
 - **Reiat Tourismus**
Zwetschgenfest Bibern
Schreibmaschinen Museum
Bibern, 11.00 – 17.00

- 30. Samstag, 30. September 2017**
- **Chilbiverein Altdorf**
Chilbi
Schützenstube Altdorf
 - **Elvis Las Vegas Team Neuhausen**
Elvis Vegas Dinner Show
Rhyfallhalle Neuhausen
Türöffnung 18.00
 - **Ortsmarketing,**
Neuhausen am Rheinflall
Oldtimertreffen
Neuhausen am Rheinflall
 - **Serbisches Folklore Ensemble Kolo**
Mithilfe beim Oldtimertreff in
Neuhausen

- 26. Donnerstag, 26. Oktober 2017**
- **Veteranenmusik Schaffhausen**
Konzert Herbstmesse Schaffhausen
- 27. Freitag, 27. Oktober 2017**
- **Neuhuuser Friends**
«Halloween» am Neuhuuser Märkt
- 28. Samstag, 28. Oktober 2017**
- **Feuerwehrverband HOT**
Hauptübung Feuerwehr
Trasadingen
 - **Serbisches Folklore Ensemble Kolo**
traditionelle Veranstaltung
«Der Herbst in unseren Gässchen»
Rheinflallhalle
 - **TCS Camping Club Schaffhausen**
Exkursion JuraWorld of Coffee,
Niederbuchsiten
Besammlung beim Parkplatz
Rest. Altes Schützenhaus
Schaffhausen, 9.30

Oktober

- 1. Sonntag, 1. Oktober 2017**
- **Chilbi**
Schützenstube Altdorf
 - **Männerchor Wilchingen**
2. Herbstsonntag Rötiberg
- 3. Dienstag, 3. Oktober 2017**
- **TCS Camping Club Schaffhausen**
Hock
Restaurant Altes Schützenhaus
Schaffhausen, 19.30
- 7. Samstag, 7. Oktober 2017**
- **Curling Schaffhausen**
Curling Day
Curlingshalle Schaffhausen
ab 10.00
- 14. Samstag, 14. Oktober 2017**
- **Amigos del Flamenco**
Tablao Flamenco
(Tanz und Musik)
- 22. Sonntag, 22. Oktober 2017**
- **Cross Border Brass**
Oktoberfest
Büsingen

- 28. Sonntag, 28. Oktober 2017**
- **Männerchor Wilchingen**
Singen in der Altershaamet

November

4.

Samstag, 4. November 2017

- **Cross Border Brass**
Chilbi Thayngen
Reckensaal, 18.00
- **Serbisches Folklore Ensemble Kolo**
Juniorenmeisterschaft in Dietikon

7.

Dienstag, 7. November 2017

- **TCS Camping Club Schaffhausen**
Herbstversammlung
Rest. Altes Schützenhaus
Schaffhausen, 20.00

11.

Samstag, 11. November 2017

- **Amigos del Flamenco**
Tablao Flamenco (Tanz und Musik)
- **Associazione Emigrati Italiani**
Grande Ballo
Reckensaal
- **Curling Schaffhausen**
Rhyfallstei
Curlingshalle Schaffhausen
- **Frauenturnverein Unterer Reiat**
Preisjassen
Schützenstube Altdorf

12.

Sonntag, 12. November 2017

- **Frauenchor Thayngen**
Konzert
Kath. Kirche

17.

Freitag, 17. November 2017

- **SRS Schaffhauser Regionalsport**
Sportler- & Künstlertgala
Reckensaal
- **Turnverein / Damenturnverein Unterer Reiat**
Chränzli
Mehrzweckhalle Reiat Schulhaus

18.

Samstag, 18. November 2017

- **Turnverein / Damenturnverein Unterer Reiat**
Chränzli
Mehrzweckhalle Reiat Schulhaus

19.

Sonntag, 19. November 2017

- **Musikverein Beringen & Neuhausen am Rheinflall**
Jahreskonzert
Evang. Ref. Kirche
Neuhausen am Rheinflall, 17.00

23.

Donnerstag, 23. November 2017

- **Curling Schaffhausen**
Veteranenturnier
Curlingshalle Schaffhausen
08.00 – 18.00

24.

Freitag, 24. November 2017

- **Turnverein Thayngen**
Turnshow
Reckensaal

25.

Samstag, 25. November 2017

- **Amigos del Flamenco**
Schüleraufführung des Flamenco
Studio Schaffhausen
- **Männerchor Wilchingen**
Singwochenende in Birkendorf
- **Musikverein Beringen & Neuhausen am Rheinflall**
Jahreskonzert
Zimmerberghalle in Beringen, 20.00
- **Pfadi Neunkirch Kerzenziehen**
Altes Schulhaus, Neunkirch
10.00 - 19.30
- **Serbisches Folklore Ensemble Kolo**
Tanzauftritt
Solothurn
- **Turnverein Thayngen**
Turnshow
Reckensaal

26.

Sonntag, 26. November 2017

- **Männerchor Wilchingen**
Singwochenende in Birkendorf
- **Neuhauser Kantorei**
Offenes Singen – Einstimmung in den Advent
Ev.- ref. Kirche Neuhausen, 16.45
- **Neuhauser Friends**
Adventsmarkt in Neuhausen
- **Ortsmarketing Neuhausen am Rheinflall**
Adventsmarkt
Ortszentrum, 11.00 – 17.00
- **Pfadi Neunkirch Kerzenziehen**
Altes Schulhaus, Neunkirch
10.00 – 19.30

Bürgin

Ebnatstrasse 161 - 8207 Schaffhausen - Tel. 052 625 55 75

Ihr Transportdienstleister der Region

- 👍 *speditiv*
- 👍 *flexibel*
- 👍 *unkompliziert*



www.buergin-transport.ch

GESTRESST? MÜDE?

Alkohol ist keine Lösung!

Kontaktieren Sie uns.
0800 104 104
www.suchtschweiz.ch

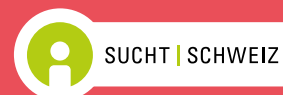

Dezember

2.

Samstag, 2. Dezember 2017

- Serbisches Folklore Ensemble Kolo
Tanzaufführung
Luzern
- TCS Camping Club Schaffhausen
Jahresabschluss
Rest. Altes Schützenhaus
Schaffhausen

7.

Donnerstag, 7. Dezember 2017

- Musikverein Beringen
& Neuhausen am Rheinfall
Ständli
Altersheim Ruhesitz
Beringen, 19.00

9.

Samstag, 9. Dezember 2017

- Curling Schaffhausen
Chlaus-Cup
Curlingshalle Schaffhausen
08.00 - 21.00
- Maniacs MC
Fondueplausch
Restaurant Schützenhaus Langriet
19.00
- Reiat Tourismus
Weihnachtsmarkt Thayngen
- Reitgesellschaft Thayngen
Hallencross
Reithalle Thayngen

10.

Sonntag, 10. Dezember 2017

- Neuhauser Kantorei
Adventskonzert
Ev.- ref. Kirche Neuhausen, 17.00
- Reitgesellschaft Thayngen
Hallencross
Reithalle Thayngen

13.

Mittwoch, 13. Dezember 2017

- Samariterverein Thayngen
Blutspende
Reckensaal

16.

Samstag, 16. Dezember 2017

- Amigos del Flamenco
Fiesta Villancicos
(spanische Weihnachtslieder)

31.

Sonntag, 31. Dezember 2017

- Curling Schaffhausen
Silvester-Plauschtturnier
Curlingshalle Schaffhausen
13.00 - 18.00

10.

Mittwoch, 10. Januar 2018

- Curling Schaffhausen
Swiss Curling Day - offen für alle
Curlingshalle Schaffhausen
10.00 - 18.00

13.

Samstag, 13. Januar 2018

- Serbisches Folklore Ensemble Kolo
Neujahrskonzert
Dietikon

19.

Freitag, 19. Januar 2018

- Fussballclub Thayngen
Hallenturniere (19. - 21. Januar 2018)
Sporthalle Stockwiesen

Januar

1.

Montag, 1. Januar 2018

- Reiat Tourismus
Neujahrswanderung

2.

Dienstag, 2. Januar 2018

- SG Altdorf-Opfertshofen
Saujassen
Schützenstube Altdorf

5.

Freitag, 5. Januar 2018

- Männerchor Osterfingen
Jahreskonzert mit Theater
MZ-Halle Osterfingen

6.

Samstag, 6. Januar 2018

- Männerchor Osterfingen
Jahreskonzert mit Theater
MZ-Halle Osterfingen

Februar

3.

Samstag, 3. Februar 2018

- Serbisches Folklore Ensemble Kolo
Gesangskonzert
Schönenwerd

14.

Mittwoch, 14. Februar 2018

- Guggenmusik Drachä Brunnä
Chrächzer Fasnacht
(14.- 18. Februar 2018)
Reckensaal

17.

Samstag, 17. Februar 2018

- Curling Schaffhausen
Munot-Trophy
Curlingshalle Schaffhausen
08.00 - 21.00,

18.

Sonntag, 18. Februar 2018

- Curling Schaffhausen
Munot-Trophy
Curlingshalle Schaffhausen
08.30 - 16.15

Wir bewegen die Region
...seit 1963

Steinemann

Anhänger
Kleinbusse
Lieferwagen
...miete mich!

0041 52 635 35 35
steinemann-sh.ch

Franze Reinigung
Nordstrasse 108
8200 Schaffhausen
Tel. 052 625 51 48
www.franze-reinigung.ch

23.**Freitag, 23. Februar 2018**

- **Guggenmusik Drachä Brunnä Chrächzer**
Uuslumpete
Drachä Chäller

24.**Samstag, 24. Februar 2018**

- **Sängerfründ Täinge**
Chränzli
Reckensaal
- **Fussballclub Thayngen**
Hallenturniere
Sporthalle Stockwiesen

25.**Sonntag, 25. Februar 2018**

- **Fussballclub Thayngen**
Hallenturniere
Sporthalle Stockwiesen
- **Kirchenchor Opfertshofen**
Suppenzmittag
Aula Reiatschulhaus

März

3.**Samstag, 3. März 2018**

- **Musikverein Thayngen**
Chränzli
Reckensaal

17.**Samstag, 17. März 2018**

- **Curling Schaffhausen**
2nd European Deaf Curling
Championships (17. - 24. März 2018)
Curlingshalle Schaffhausen

21.**Mittwoch, 21. März 2018**

- **Thaynger Bühne**
Theateraufführungen
(21. - 24. März 2018)
Reckensaal

24.**Samstag, 24. März 2018**

- **Serbisches Folklore Ensemble Kolo**
Schweizermeisterschaft des ersten
Ensembles
- **TZ Neuhausen**
20. Rhyfallcup 2018
(24. - 25. März 2018)
Rhyfallhalle Neuhausen
07.00 - 18.00

Mai

6.**Sonntag, 6. Mai 2018**

- **Cross Border Brass**
Turnveteranentagung 2018
- **Akkordeonorchester Thayngen**
Kirchenkonzert
Ref. Kirche Thayngen

9.**Mittwoch, 9. Mai 2018**

- **Männerriege Thayngen**
Faustball-Nachturnier
Sportplatz Stockwiesen

10.**Donnerstag, 10. Mai 2018**

- **Kath. Kirchgemeinde Thayngen**
Feldgottesdienst
Alter Schiessstand Weier

Juni

2.**Samstag, 2. Juni 2018**

- **Serbisches Folklore Ensemble Kolo**
Jubiläumskonzert FMD Kolo
Neuhausen

30.**Samstag, 30. Juni 2018**

- **Fussballclub Thayngen**
Reiat-Schülerturnier
Sportplatz Stockwiesen

August

25.**Samstag, 25. August 2018**

- **Musikverein Thayngen**
100 Jahr-Jubiläum

Impressum:

Herausgeberin

Miplan AG
Fabrikstrasse 10, 4614 Hägendorf

Konzept / Redaktion

Miplan AG, vereins-info@miplan.ch

Ihre Meinung

feedback@miplan.ch

Gestaltung / Layout

Nicolas Amsler
Kathrin Wenderlein
Regula Allemann
vereins-info@miplan.ch

Datenlieferung

Ihre Beiträge senden Sie bitte per E-Mail an:
vereins-info@miplan.ch

Druck

galledia ag, Burgauerstrasse 50, 9230 Flawil

Erscheinungsweise

3. Ausgabe (Jahr 2017/2018)

Alle Rechte vorbehalten

Die vom Verlag gestalteten Inserate und Portraits, mit Fotos, Texten und Logos, dürfen nur mit ausdrücklicher Genehmigung des Verlages reproduziert werden.

Anzeigenverkauf

Miplan AG
062 210 10 40, vereins-info@miplan.ch



Jederzeit abflugbereit –
Dank Ihrer Unterstützung



Medizinische Hilfe aus der Luft.

Jetzt Gönnerin oder Gönner werden: 0844 834 844
oder www.rega.ch



MEINE TOCHTER IST STÄNDIG VOR DEM BILDSCHIRM

Wir unterstützen Sie!

Kontaktieren Sie uns.
0800 104 104
www.suchtschweiz.ch



SUCHT | SCHWEIZ

Firmenverzeichnis:

Einen Überblick über das Gewerbe in Ihrer Region.



Suchen Sie eine Firma?

Logistik



Abbruch/Erdarbeiten

Ernst Hablützel + Co. AG U1/S. 56

Architektur

Massbau Architektur AG U3/S. 40

Bedachung/Spengler/Blitzschutz

Thomas Bollinger GmbH U1/S. 38

Bodenplatten

Bono Platten GmbH U4/S. 14

Gartenbau/Garten/Pool/Biotop/Grabsteine

Ernst Hablützel + Co. AG U1/S. 56

Haustechnik/Heizung/Sanitär

Thomas Bollinger GmbH U1/S. 38

Immobilien Rundum-Service

Thomas Gasser AG S. 45

Industrie/Handwerks Maschinen

Bosch Packaging Systems AG S. 25/26/27

Industriespritzwerk

Rütimann Industriespritzwerk AG S. 60

Tiefbau/Strassenbau/

Hochbau/Betonelemente

Ernst Hablützel + Co. AG U1/S. 56

Külling AG S. 58

Umbauten/Renovationen

Vermarkinge & Bauservice Stamm GmbH S. 16

Wandbeläge/Maler/Gipser/Farbwaren

Malergeschäft Roger Schouwey GmbH S. 28

Stauber Malergeschäft GmbH S. 44

Gastronomie



Catering/Partyservice

Restaurant Alter Emmersberg S. 71

Hotel/Motel

Arcona Living Schaffhausen S. 49

Rüedi – fasstastische Ferien S. 68

Pizzeria

La Piazza S. 69/73

Restaurant/Gaststätte/Gasthof

Restaurant Alter Emmersberg S. 71

Rüedi – fasstastische Ferien S. 68

Wirtschaft zum Frieden S. 67

Automobile



Garage

Der Beulendoktor S. 43

Fabios Mech-Box GmbH S. 47

Kreuzgarage Schaffhausen AG S. 50

Nutzfahrzeuge/Personentransport

Bürgin Transport AG S. 76

Transport/Hebebühnen/Ladungssicherungen

Dautel AG S. 57

Transportlogistik

Hofstetter + Co. AG S. 41

Finanzen



Bank

Clientis BS Bank Schaffhausen S. 22/31

Gesundheit



Coiffeur

Coiffeur Hollywood S. 33
Coiffeur-Salon Anna S. 36
Coiffeur Sardans S. 34
Haarloft S. 53/65

Kosmetik/Nailstudio/Visagist/Fusspflege

Kosmetik Fachinstitut Finnland S. 20

Massage

Mali Thai Massage S. 81

Praxis

Chancen Nutzen S. 11

Zahnarzt

Müller Regula, Benken S. 21

Gesellschaft



Casino

CSA Casino Schaffhausen AG S. 3

Fahrschule

Fahrschule Memisi S. 50

Lerntherapie

Institut für Lerntherapie AG S. 39

Stiftung

Stiftung Impuls S. 52

Tanzschule

Ballettschule Looser-Weilermann RAD S. 48

Verband

ASTAG,
Schweizerischer Nutzfahrzeugverband S. 54/55

**Wer effizient und ohne Verschwendung baut,
hat mehr für's Wesentliche übrig!**

- Lean Construction
- Ausschreibungen
- Kostenoptimierung
- Abrechnungskontrollen
- Kaderschulungen



LeanCONSag
Construction · Consulting

LeanCONSag ; Hochrahn 73
CH-8231 Hemmental
www.leanconsag.com

Mali Thai Massage



Frauengasse 7
8200 Schaffhausen
Tel: 052 503 83 36
www.malithaimassage.ch

Service



Abfall/Entsorgung

Abfallcenter Beringen AG S. 23/82
Ernst Hablützel + Co. AG U1/S.56
Nagra S. 47

Bau/Beratung

LeanCONS AG S. 81

Energie

SH POWER S. 37/66

Gebäudeautomation

Eicotec AG S. 4

Reinigung

DONAG
Wohnungs + Gebäudereinigungen U2/S.51
Franze-Reinigung GmbH S. 77

Taxi

Steinemann Kleinbus AG S. 77
Taxi Luginbühl GmbH S. 6

Shopping



Metzgerei

Ernst Baumann,
Metzgerei zum Schwanen S. 69/73

Möbel

Kindler Möbel S. 24

Verwaltung



Treuhand

4 Treuhand + Finanz GmbH S. 63/74
KMU,
Treuhand u. Steuerberatung, Rolf Bühler S. 42

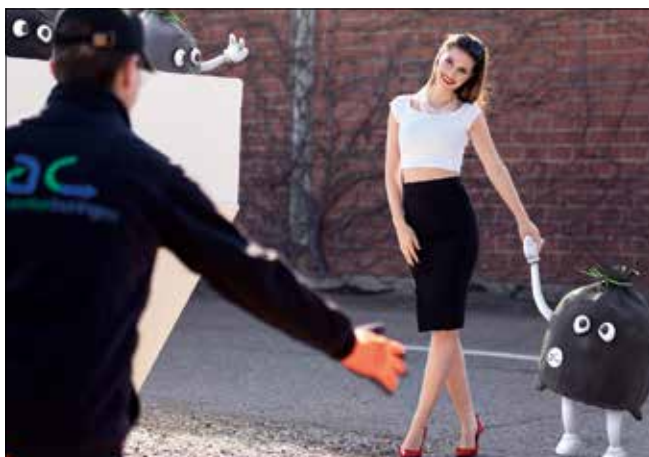

ABFALLCENTER BERINGEN AG

Hardmorgenweg 15
CH-8222 Beringen
Telefon 052 685 37 37
www.abfallcenterberingen.ch



MASSBAU ARCHITEKTUR AG

EBNATSTR.65 8200 SCHAFFHAUSEN
052 675 55 33 WWW.MASSBAU.CH

VOM ENTWURF BIS ...



ZUR REALISATION

WAS WIR MACHEN

Als Generalunternehmen bieten wir die ganze Bandbreite für Ihren Bau: in punkto Planung, Begleitung oder Beratung. Wir können aber auch einzeln. Als Architekten, die den Lebensraum gekonnt gestalten. Als Planer, die Kosten und Termine im Auge behalten oder als Ratgeber, wenn das Haus schon steht.

- +ARCHITEKTUR
- +BAULEITUNG
- +BAUSCHÄTZUNG
- +BAUBERATUNG
- +VERWALTUNG

WER MIT UNS BAUT

Massbau ist ein kleines Unternehmen mit Tradition und frischem Wind. In zweiter Generation kennen wir die Baustelle Schweiz und bieten mit unseren Projekten eine hohe Lebens- und Wohnqualität.

Das Büro mit neuem Domizil in Schaffhausen versammelt erfahrene Profis mit einem Nenner: engagierte Massarbeit.



bono platten

Bodenschutzsysteme nach Mass
www.bono-platten.ch

